



FISKARS®

Katalog ogrodciczy 2015

JAKOŚĆ OD 1649 ROKU

W 1649 roku Peter Thorwöste otrzymuje przywilej postawienia wielkiego pieca oraz kuźni do produkcji żeliwa i wyrobów kutych w małej fińskiej wiosce Fiskars. Wkrótce jego firma staje się słynna z produktów z wysokiej jakości stali.

W 1967 roku Fiskars rozpoczął produkcję pierwszych nożyczek z charakterystycznymi pomarańczowymi uchwytami. Ergonomiczne ręczki i innowacyjny kształt ostrzy gwarantowały użytkownikom komfort oraz precyzję cięcia. Obecnie pomarańczowe nożyczki są symbolem jakości, wytrzymałości oraz innowacyjnego wzornictwa i stanowią niezbędne narzędzie w każdym domu.

Dziś Fiskars jest jedną z najstarszych firm europejskich, która stała się międzynarodową korporacją obecną w ponad 60 krajach. Jej korzenie pozostają w małej wiosce Fiskars, gdzie w dalszym ciągu produkuje się narzędzia zgodnie z surowymi, fińskimi normami jakości. Ergonomiczne, lekkie i wytrzymałe narzędzia Fiskars zostały zaprojektowane w taki sposób, aby zapewnić komfort i zredukować do minimum wysiłek potrzebny do pracy w ogrodzie.

Filozofia, której firma pozostaje wierna od lat, sprawia, że narzędzia Fiskars są jedną z najlepiej rozpoznawanych i sprzedających się marek na całym świecie.



SPIS TREŚCI

FISKARS the touch of orange	2	Fiskars StaySharp™	76
Nowe Produkty 2015	3	Fiskars Garden Light™	78
		Fiskars Solid™	80
Obróbka drewna	6	Porządki	83
Siekiery, tasaki karczownicy, capiny, haki, kleszcze, młoty, kliny, siekieromłoty, piły, noże		Szczotki, kosze, szufle, pługi, odgarniacze	
Siekiery rozłupujące	6	Fiskars Solid™	83
Siekiery uniwersalne	8	Fiskars Ergonomic™	83
Fiskars WoodXpert™	10	Fiskars Solid™ PopUp	84
Narzędzia leśne	13	Narzędzia do odśnieżania	86
Piły	17	Fiskars QuikFit™	90
Noże	20	Pielęgnacja trawnika	91
Pielęgnacja gleby	22	Pielęgnacja gleby	92
Szpadle, szufle, widły, grabie do gleby, motyki, kultywatory, świdry ogrodnicze, narzędzia do pielęgnacji małych roślin		Pielęgnacja małych roślin	95
Fiskars Xact™	22	Pielęgnacja drzew	96
Fiskars SmartFit™	26	Porządki	97
Fiskars Ergonomic™	28	Trzonki i adapter	98
Fiskars Solid™	30	Narzędzia tradycyjne	100
Fiskars Garden Light™	34	Szpadle	101
Fiskars QuikDrill™	38	Widły	101
Fiskars Premium Planters™	40	Grabie	101
Fiskars Solid™	42	Motyka	102
Pielęgnacja roślin	44	Świdry	102
Sekatory jednoręczne, sekatory dwuręczne, nożyce do żywopłotu, sekatory uniwersalne i nożyczki		Pozostałe narzędzia	103
Fiskars PowerGear™	44	Fiskars Inspiration™	104
Fiskars PowerStep™	50	Narzędzia do pielęgnacji małych roślin	108
Sekator profesjonalny	52	Narzędzia dziecięce	110
Fiskars SmartFit™	53	Konserwacja	112
Fiskars PowerLever™	55	Części zamienne	114
Fiskars Fingerloop™	58	Piktogramy	116
Fiskars SingleStep™	60	O cięciu	118
Fiskars Quantum™	64	Opakowania	119
Sekatory uniwersalne	67	Nagrody	120
Nożyczki	70	Ekspozycja	122
Pielęgnacja trawnika	72	Notatki	123
Nożyce do trawy, wrywacze do chwastów, kosiarka bębnowa, grabie do liści			
Nożyce do trawy	72		
Fiskars ServoSystem™	73		
Wrywacze do chwastów	74		

FISKARS®

the touch of orange

Witamy w Katalogu Ogrodniczym 2015!

Zapraszamy do zapoznania się z nową ofertą produktów Fiskars.

W tym roku wprowadzamy nową linię Fiskars Xact™. Szpadle oraz widły dostępne są w dwóch rozmiarach, co umożliwi każdemu użytkownikowi wybór odpowiedniego narzędzia.

Wprowadzoną w zeszłym roku linię Fiskars WoodXpert™ uzupełniliśmy o dźwignie - obracaki. Narzędzia te ułatwią obalić drzewa w sposób bardziej kontrolowany, pomocne będą również przy podważaniu oraz obracaniu powalonych pni.

Dla osób, które szczególnie cenią sobie ekologiczne rozwiązania, przygotowaliśmy nową kosiarkę bębnową Fiskars StaySharp™ Plus.

Ponadto powiększyliśmy asortyment z linii Fiskars Solid™, aby móc zaoferować Państwu pełną gamę produktów do pielęgnacji ogrodu. Motyka, grabie i kultywator ułatwią pracę nawet w ciężkiej glebie, a nowa linia grabi z wymiennymi głowicami oraz kosz Fiskars Solid™ PopUp usprawnią pracę podczas wiosennych i jesiennych porządków.

Mamy nadzieję, że spodobają się Państwu prezentowane nowości.

The touch of orange to innowacyjność, jakość i funkcjonalność – cechy charakterystyczne produktów Fiskars.

Co wyróżnia produkty Fiskars? Starannie dobrane materiały, innowacyjne przemyślane rozwiązania oraz charakterystyczne czarne i pomarańczowe kolory – wszystko jest efektem ponad 365-ciu lat doświadczenia w produkcji narzędzi ręcznych.

Nazwaliśmy to *the touch of orange*.

Życzymy przyjemnej pracy w ogrodzie!

Zespół Fiskars

Fiskars WoodXpert™ str. 12

DŹWIGNIA – OBRACAŁK Fiskars WoodXpert™

DOSTĘPNA W DWÓCH
ROZMIARACH **M** ORAZ **L**

Do kontrolowanego obalania drzew
oraz podważania i obracania
powalonych pni



Fiskars Xact™

str. 22-25



FISKARS® Xact™

- DŁUGOŚĆ DOSTOSOWANA DO WZROSTU
- LEKKOŚĆ
- WYTRZYMAŁOŚĆ

Rozmiary **M** i **L**



Fiskars Solid™

str. 32-33

Fiskars Solid™ to gama funkcjonalnych narzędzi charakteryzujących się:

- < trwałością i wytrzymałością
- < uniwersalnym zastosowaniem
- < jakością Fiskars

Lekkie, aluminiowe trzonki



Głowice z hartowanej stali wysokiej jakości

Fiskars StaySharp™

str. 76

Nowa kosiarka bębnowa Fiskars StaySharp™ Plus pozwala szybko, skutecznie, cicho i ekologicznie zadbać o trawnik, bez potrzeby ładowania lub tankowania.

- 75% efektywniejsze koszenie niż w tradycyjnych kosiarkach bębnowych
- 40% łatwiejsze prowadzenie niż w tradycyjnych kosiarkach bębnowych
- Precyzyjne ostrza o wyjątkowej sile cięcia



Zestaw do konserwacji Fiskars StaySharp™



Konserwacja

str. 111

Fiskars Solid™

str. 80-81

Fiskars Solid™ to gama funkcjonalnych narzędzi, charakteryzujących się:

- < trwałością i wytrzymałością
- < uniwersalnym zastosowaniem
- < jakością Fiskars

Lekki,
aluminiowy
trzonek

Szeroka
głowica (65 cm)
wygodna
w użyciu
na dużych
powierzchniach

**Fiskars Solid™**

str. 84-85

Kosze Fiskars Solid™ PopUp sprawdzą się podczas robienia porządków w ogrodzie: do zbierania zgrabionych liści, trawy czy chwastów. Są lekkie, składane, dostępne w dwóch rozmiarach.

- Łatwy system składania i rozkładania
- Po zwolnieniu zaczepów kosz rozkłada się automatycznie
- Łatwość czyszczenia
- Wykończenie z materiału odpornego na rozdarcie i pleśń



Siekiery rozłupujące



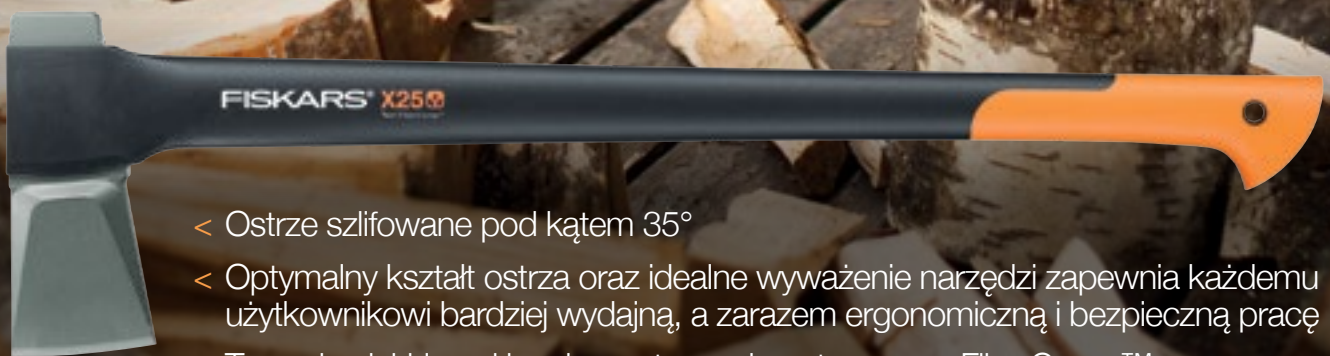













Siekiery Fiskars z serii X to 4 uniwersalne siekiery ciesielskie oraz 4 rozłupujące. Siekiery rozłupujące są niezastąpione przy rąbaniu drewna na opał i rozłupywaniu pni – w zależności od rozmiaru zalecane do pni o różnej średnicy.



- < Ostrze szlifowane pod kątem 35°
- < Optymalny kształt ostrza oraz idealne wyważenie narzędzi zapewnia każdemu użytkownikowi bardziej wydajną, a zarazem ergonomiczną i bezpieczną pracę
- < Trzonek z lekkiego i bardzo wytrzymałego tworzywa FiberComp™
- < Antypoślizgowa rączka z tworzywa SoftGrip™ umożliwia pewny chwyt
- < Wyprofilowane zakończenie trzonka chroni przed wyślizgnięciem się narzędzia
- < Ochraniacz z tworzywa

Siekierzy rozłupujące



Siekiera rozłupująca X11	Nr art. 122440	Szerokość: 145 mm	
	Szt./opak. 4	Długość: 443 mm	EAN  6 4 1 1 5 0 1 2 2 4 4 0 8
	Ciężar: 1080 g		
<ul style="list-style-type: none"> < Do rozłupywania małych pni i rąbania drewna na opał < Wielkość narzędzia umożliwia pracę jedną ręką < Ciężar głowicy: 840 g  			
Siekiera rozłupująca X17	Nr art. 122460	Szerokość: 169 mm	
	Szt./opak. 4	Długość: 599 mm	EAN  6 4 1 1 5 0 1 2 2 4 6 0 6
	Ciężar: 1570 g		
<ul style="list-style-type: none"> < Do rozłupywania średniej wielkości pni < Ciężar głowicy: 1086 g  			
Siekiera rozłupująca X25	Nr art. 122480	Szerokość: 190 mm	
	Szt./opak. 2	Długość: 722 mm	EAN  6 4 1 1 5 0 1 2 2 4 8 0 4
	Ciężar: 2430 g		
<ul style="list-style-type: none"> < Do rozłupywania dużych pni < Ciężar głowicy: 1830 g  			
Siekiera rozłupująca X27	Nr art. 122500	Szerokość: 190 mm	
	Szt./opak. 2	Długość: 915 mm	EAN  6 4 1 1 5 0 1 2 2 5 0 0 9
	Ciężar: 2600 g		
<ul style="list-style-type: none"> < Do rozłupywania dużych i ciężkich w obróbce pni < Dłuższy trzonek zapewnia efektywniejszą pracę < Ciężar głowicy: 1830 g  			

Uniwersalne siekiery ciesielskie



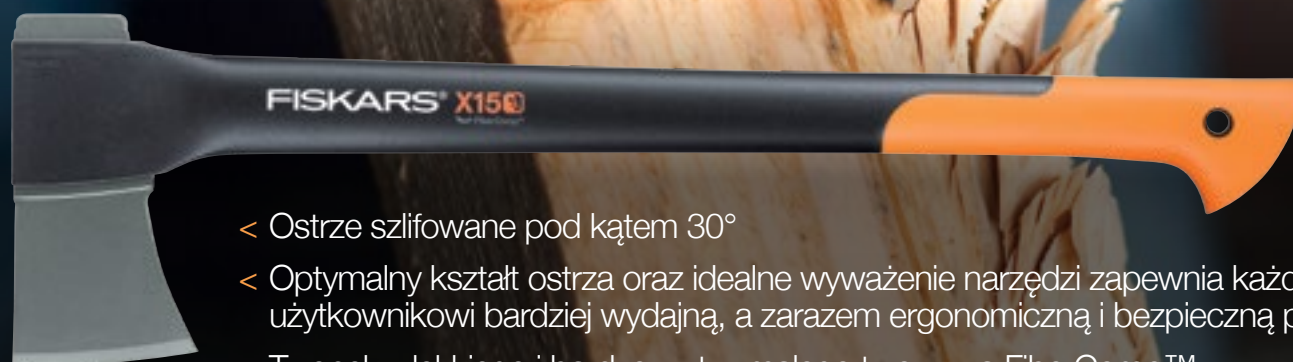

































Siekiery Fiskars z serii X to 4 uniwersalne siekiery ciesielskie oraz 4 rozłupujące. Uniwersalne siekiery ciesielskie przeznaczone są do prac leśnych i stolarskich oraz przycinania, rąbania i obróbki drewna. Przydadzą się także turystom i podróżnikom.



- < Ostrze szlifowane pod kątem 30°
- < Optymalny kształt ostrza oraz idealne wyważenie narzędzi zapewnia każdemu użytkownikowi bardziej wydajną, a zarazem ergonomiczną i bezpieczną pracę
- < Trzonek z lekkiego i bardzo wytrzymałego tworzywa FiberComp™
- < Antypoślizgowa rączka z tworzywa SoftGrip™ umożliwia pewny chwyt
- < Wyprofilowane zakończenie trzonka chroni przed wyslizgnięciem się narzędzia

Uniwersalne siekiery ciesielskie



Toporek X5	Nr art. 121121	Szerokość: 123 mm
     	Szt./opak. 4	Długość: 228 mm
		Ciężar: 480 g
		<ul style="list-style-type: none"> < Lekka i poręczna siekiera dla turystów i podróżników < Brezentowy ochraniacz < Ciężar głowicy: 390 g  
Siekiera X7	Nr art. 121420	Szerokość: 130 mm
     	Szt./opak. 4	Długość: 355 mm
		Ciężar: 640 g
		<ul style="list-style-type: none"> < Lekka i poręczna siekiera przeznaczona do wielu zadań < Ochraniacz z tworzywa < Ciężar głowicy: 470 g  
Siekiera ciesielska X10	Nr art. 121440	Szerokość: 145 mm
     	Szt./opak. 4	Długość: 443 mm
		Ciężar: 980 g
		<ul style="list-style-type: none"> < Idealna siekiera dla stolarzy < Znakomita podczas drobnych prac budowlanych i gospodarskich < Ochraniacz z tworzywa < Ciężar głowicy: 760 g  
Uniwersalna siekiera X15	Nr art. 121460	Szerokość: 169 mm
     	Szt./opak. 4	Długość: 599 mm
		Ciężar: 1520 g
		<ul style="list-style-type: none"> < Do wszystkich prac leśnych < Ochraniacz z tworzywa < Ciężar głowicy: 1046 g  

Akcesoria



Ostrzałka do siekier i noży Xsharp	Nr art. 120740	Szerokość: 35 mm
  	Szt./opak. 4	Długość: 165 mm
		Ciężar: 90 g
		<ul style="list-style-type: none"> < Do ostrzenia siekier i noży < Elementem ostrzącym jest trwały i skuteczny piek ceramiczny < Ceramiczne kamienie szlifierskie ostrzą siekiery i noże pod prawidłowym kątem < Regularne gładzenie ostrza zapewnia jego skuteczność i bezpieczeństwo pracy  

Fiskars WoodXpert™

Fiskars WoodXpert™ to szeroka oferta specjalistycznych narzędzi do podcinania drzew oraz podnoszenia i przenoszenia pni. Wszystkie narzędzia wykonano z wysokiej jakości materiałów i zaprojektowano według zasad ergonomii, aby zapewnić wytrzymałość, efektywność i łatwość użycia.



Capina i kleszcze do pni Fiskars WoodXpert™

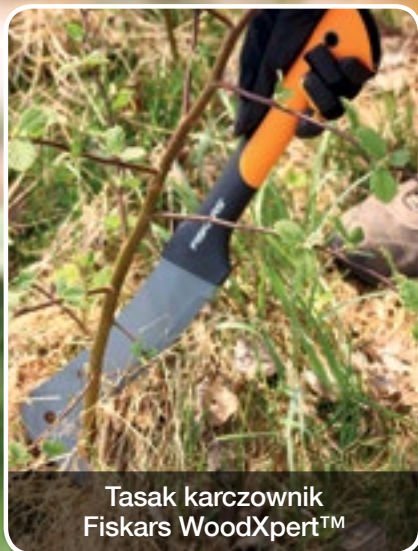

Tasak karczownik Fiskars WoodXpert™



Capiny Fiskars WoodXpert™





Capina Fiskars WoodXpert™

Fiskars WoodXpert™

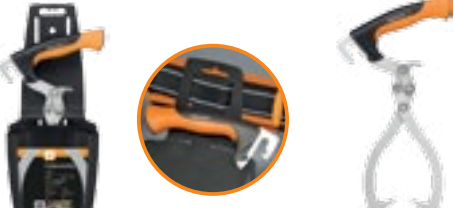

Tasak karczownik XA3	Nr art. 126004	Szerokość: 110 mm
	Szt./opak. 4	Długość: 505 mm
	Ciężar: 450 g	EAN 6 4 1 1 5 0 1 2 6 0 0 4 8
<ul style="list-style-type: none"> < Do podcinania drzew i okrzyszowania mniejszych gałęzi oraz konarów < Pomocny przy korowaniu ściętego pnia lub gałęzi < Antypoślizgowa rączka z tworzywa SoftGrip™ umożliwia pewny chwyt 		
Tasak karczownik XA23	Nr art. 126005	Szerokość: 110 mm
	Szt./opak. 2	Długość: 900 mm
	Ciężar: 990 g	EAN 6 4 1 1 5 0 1 2 6 0 0 5 5
<ul style="list-style-type: none"> < Do podcinania drzew i okrzyszowania większych gałęzi oraz konarów < Pomocny przy korowaniu ściętego pnia lub gałęzi < Antypoślizgowa rączka z tworzywa SoftGrip™ umożliwia pewny chwyt 		
Capina XA2	Nr art. 126006	Szerokość: 127 mm
	Szt./opak. 4	Długość: 324 mm
	Ciężar: 240 g	EAN 6 4 1 1 5 0 1 2 6 0 0 6 2
<ul style="list-style-type: none"> < Do obracania, podnoszenia i przenoszenia mniejszych pni < Antypoślizgowa rączka z tworzywa SoftGrip™ umożliwia pewny chwyt 		
Capina XA22	Nr art. 126007	Szerokość: 190 mm
	Szt./opak. 2	Długość: 715 mm
	Ciężar: 800 g	EAN 6 4 1 1 5 0 1 2 6 0 0 7 9
<ul style="list-style-type: none"> < Do obracania, podnoszenia i przenoszenia pni < Antypoślizgowa rączka z tworzywa SoftGrip™ umożliwia pewny chwyt 		
Hak do pni	Nr art. 126021	Szerokość: 193 mm
	Szt./opak. 4	Długość: 303 mm
	Ciężar: 610 g	EAN 6 4 1 1 5 0 1 2 6 0 2 1 5
<ul style="list-style-type: none"> < Do podnoszenia i przenoszenia pni < Ochraniacz z tworzywa do zamocowania i noszenia na pasie do narzędzi 126009 < Antypoślizgowa, wyprofilowana rączka z tworzywa SoftGrip™ umożliwia pewny chwyt 		

Kleszcze do pni  	Nr art. 126031	Szerokość: 180 mm	 6 4 1 1 5 0 1 2 6 0 3 1 4
	Szt./opak. 4	Długość: 303 mm	

Pas na narzędzia  	Nr art. 126009	Szerokość: 90 mm	 6 4 1 1 5 0 1 2 6 0 0 9 3
	Szt./opak. 4	Długość: 570 mm	

Dźwignia – obracak (M)   	Nr art. 126051	Szerokość: 86 mm	 6 4 1 1 5 0 1 2 6 0 5 1 2
	Szt./opak. 4	Długość: 700 mm	

Dźwignia – obracak (L)   	Nr art. 126052	Szerokość: 86 mm	 6 4 1 1 5 0 1 2 6 0 5 2 9
	Szt./opak. 2	Długość: 1150 mm	

INNE NARZĘDZIA LEŚNE



Dźwignia – obracak



Dźwignia – obracak	Nr art. 126050	Szerokość: 87 mm	EAN	
	Szt./opak. 4	Długość: 768 mm		
		Ciężar: 1290 g		
<ul style="list-style-type: none"> < Do podważania oraz obracania powalonych pni < Kuta hartowana stal borowa ze szlifowanym wykończeniem < Uchwyt z tworzywa < Wykuta z jednego kawałka stali, niezwykle wytrzymała, odporna na niskie temperatury i surowe warunki klimatyczne 				





Młot









Młot dwuręczny XL	Nr art. 120030	Szerokość: 150 mm	EAN	
	Szt./opak. 2	Długość: 900 mm		
		Ciężar: 5180 g		
<ul style="list-style-type: none"> < Zaokrąglone krawędzie głowicy zmniejszają ryzyko odłupywania < Gumowa końcówka łącząca głowicę z trzonkiem zapobiega wstrząsom podczas pracy < Trzonek: rdzeń z włókna szklanego redukuje wstrząsy, całość pokryta antypoślizgowym tworzywem zapobiegającym drganiom < Głowica z kutej stali węglowej, hartowana < Ciężar głowicy: 4 kg 				

Kliny



Klin	Nr art. 120010	Szerokość: 45 mm	EAN	
	Szt./opak. 4	Długość: 153 mm		
		Ciężar: 700 g		
<ul style="list-style-type: none"> < Do rozłupywania dużych i trudnych w obróbce pni < Z kutej stali 				
Klin obrotowy	Nr art. 120020	Szerokość: 40 mm	EAN	
	Szt./opak. 4	Długość: 200 mm		
		Ciężar: 2200 g		
<ul style="list-style-type: none"> < Klin obraca się w pniu do 90° (siła skrętu), rozpinając drewno < Karbowanie do środka dla efektywniejszego rozłupywania < Stalowy kabłąk (strzemię) do zawieszania na haku < Materiał: hartowana stal C40, stopień twardości 36-42 HRC 				



Klin obrotowy Safe-T  	Nr art. 120021	Szerokość: 65 mm	 6 4 1 1 5 0 1 2 0 0 2 1 1
	Szt./opak. 4	Długość: 240 mm	
		Ciężar: 2400 g	
<ul style="list-style-type: none"> < Posiada bardzo wytrzymałą poliamidową nakładkę z metalowym pierścieniem < Absorbuje energię uderzenia < Redukuje ryzyko wystąpienia RSI – urazów spowodowanych długotrwałą pracą w jednej pozycji 			

Poliamidowa nakładka 	Nr art. 122151	Szerokość: 65 mm	 3 1 5 7 3 3 1 2 2 1 5 1 6
	Szt./opak. 1	Długość: 65 mm	
		Ciężar: 300 g	
<ul style="list-style-type: none"> < Wymienna poliamidowa nakładka z metalowym pierścieniem < Przeznaczona do klina obrotowego Safe-T 120021 			

Siekieromłoty



Siekieromłot 2500 	Nr art. 122160	Szerokość: 210 mm	 6 4 1 1 5 0 1 2 2 1 6 0 5
	Szt./opak. 2	Długość: 900 mm	
		Ciężar: 3680 g	
<ul style="list-style-type: none"> < Szerokie ostrze idealne do rozłupywania pni i cięcia gałęzi < Szeroki, zaokrąglony obuch ułatwia uderzenie w klin < Trzonek: rdzeń z włókna szklanego redukuje wstrząsy, całość pokryta antypoślizgowym, zapobiegającym drganiom tworzywem < Głowica wykonana z kutej stali, hartowana 			

Siekieromłot 3000 Safe-T  	Nr art. 122150	Szerokość: 230 mm	 3 1 5 7 3 3 1 2 2 1 5 0 9
	Szt./opak. 2	Długość: 900 mm	
		Ciężar: 3900 g	
<ul style="list-style-type: none"> < Poliamidowa nakładka z metalowym pierścieniem odporna na uderzenia < Redukuje ryzyko wystąpienia RSI – urazów spowodowanych długotrwałą pracą w jednej pozycji < Haczykowane zakończenie ostrza pozwala przenosić pnie < Obuch wybrzuszony po bokach minimalizuje ryzyko zakleszczenia się ostrza w zbitym drewnie < Trzonek: rdzeń z włókna szklanego redukuje drgania < Hartowana głowica z kutej stali 			

	Nr art. 122161	Szerokość: 230 mm	 EAN 6 4 1 1 5 0 1 2 2 1 6 1 2
	Szt./opak. 2	Długość: 900 mm	
	Ciężar: 4600 g		
<ul style="list-style-type: none"> < Szerokie ostrze idealne do rozłupywania dużych pni < Końcówka ostrza w kształcie haka umożliwia podnoszenie i przenoszenie dużych pni < Szeroki, zaokrąglony obuch ułatwia uderzenie w klin < Trzonek: rdzeń z włókna szklanego zapobiega wstrząsom, całość pokryta antypoślizgowym, zapobiegającym drganiom tworzywem < Głowica wykonana z kutej stali, hartowana 			

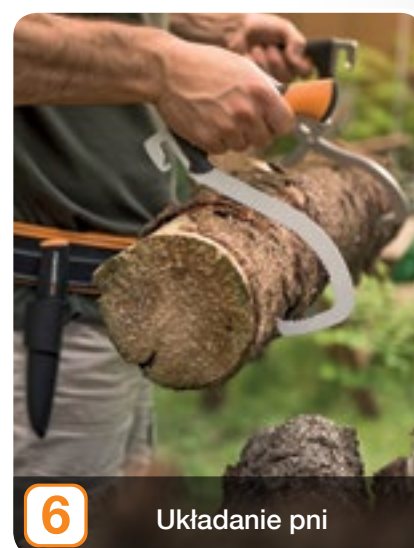
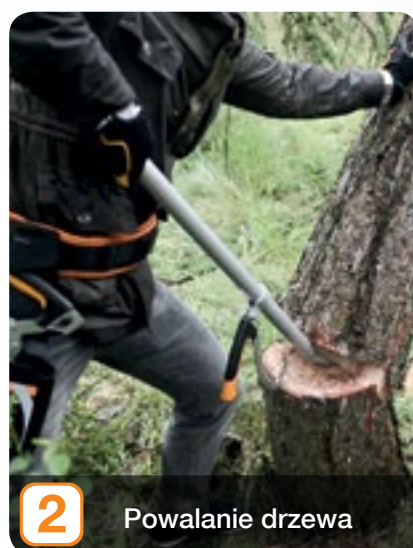

Piły

Piły Fiskars to szeroka gama narzędzi przeznaczonych do różnego typu cięć ogrodowych. Piły wyróżnia specjalna geometria ostrza, która ułatwia pracę.



Piła Fiskars Xtract™

- < Cięcie w jednym kierunku – do siebie
- < Wysuwane ostrze
- < Ergonomiczna rękojeść z osłoną na palce, pokryta tworzywem SoftGrip™
- < Wygodny zaczep do paska



Piła ze stałym ostrzem

- < Cięcie w jednym kierunku – do siebie
- < Pewny uchwyt dzięki ręczce pokrytej tworzywem SoftGrip™

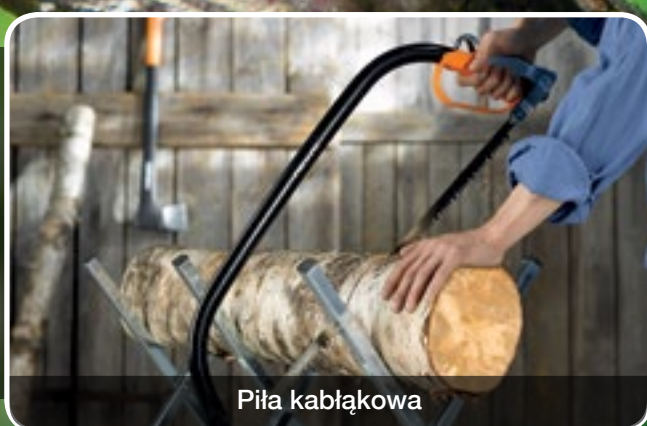













Piła kabłąkowa

- < Unikalne uzębienie tnie w obu kierunkach (od siebie i do siebie)
- < Ochraniacz na ostrze z tworzywa
- < Wymienne ostrza

Piły





Piła do gałęzi (L) Xtract SW75  	Nr art. 123880	Szerokość: 65 mm	 6 4 1 1 5 0 1 2 3 8 8 0 1
	Szt./opak. 4	Długość: 330 mm	
		EAN	
Piła do gałęzi (S) Xtract SW73  	Nr art. 123870	Szerokość: 50 mm	 6 4 1 1 5 0 1 2 3 8 7 0 2
	Szt./opak. 4	Długość: 223 mm	
		EAN	
Piła do drewna (S) Xtract SW72  	Nr art. 123860	Szerokość: 50 mm	 6 4 1 1 5 0 1 2 3 8 6 0 3
	Szt./opak. 4	Długość: 223 mm	
		EAN	
Piła ze stałym ostrzem SW84  	Nr art. 123840	Szerokość: 95 mm	 6 4 1 1 5 0 1 2 3 8 4 0 5
	Szt./opak. 4	Długość: 500 mm	
		EAN	

Piły kablątkowe



Piła kablątkowa 21" SW30  	Nr art. 124800	Szerokość: 215 mm	 5 7 0 2 2 6 4 1 4 1 0 0 4
	Szt./opak. 4	Długość: 625 mm	
		EAN	

Piła kabłąkowa 24" SW31		Nr art. 124810	Szerokość: 215 mm
		Szt./opak. 4	Długość: 700 mm
		Ciężar: 650 g	EAN  5 702264 141011
		<ul style="list-style-type: none"> < Do cięcia konarów i grubych gałęzi o średnicy powyżej 20 cm < Kształt ramy umożliwia cięcie w trudno dostępnych miejscach 	

Wymienne ostrze do piły kabłąkowej 124800	
Nr art. 124807	Szt./opak. 4
	
EAN	 0 46561 100674

Wymienne ostrze do piły kabłąkowej 124810	
Nr art. 124817	Szt./opak. 4
	
EAN	 0 46561 100681

Noże

Noże Fiskars przeznaczone są do specjalistycznych prac sadowniczych. Ich ostrza zostały wykonane ze stali nierdzewnej, a ręczki – z wytrzymałego tworzywa.

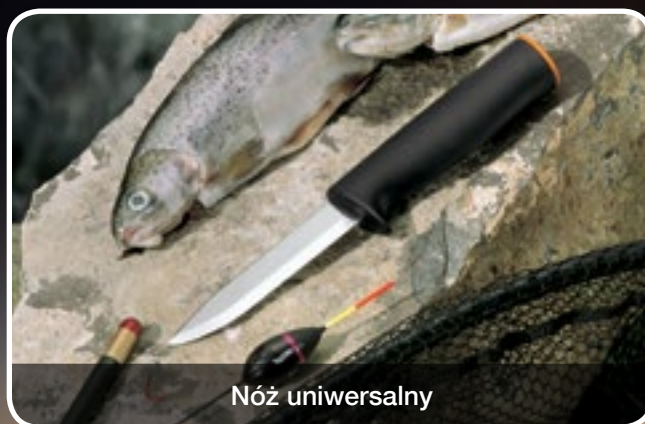

Nóż uniwersalny





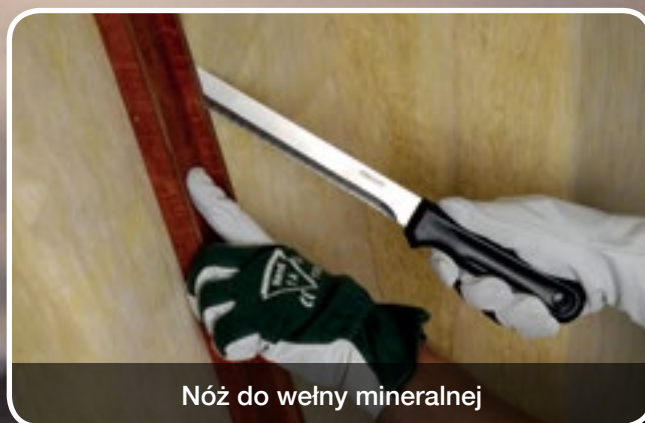











Okulizak



Nóż do wełny mineralnej

Noże



Nóż uniwersalny K40	Nr art. 125860	Szerokość: 50 mm	
 	Szt./opak. 4	Długość: 225 mm	EAN  6 4 1 1 5 0 2 8 7 0 6 2 8
		Ciężar: 70 g	
Sierpak K62	Nr art. 125880	Szerokość: 23 mm	
 	Szt./opak. 4	Długość: 170 mm	EAN  8 0 0 8 2 2 0 0 2 0 4 7 3
		Ciężar: 50 g	
Szczepak K61	Nr art. 125890	Szerokość: 23 mm	
 	Szt./opak. 4	Długość: 170 mm	EAN  8 0 0 8 2 2 0 0 2 0 4 8 0
		Ciężar: 50 g	
Okulizak K60	Nr art. 125900	Szerokość: 23 mm	
 	Szt./opak. 4	Długość: 168 mm	EAN  8 0 0 8 2 2 0 0 2 0 4 9 7
		Ciężar: 50 g	
Nóż do wełny mineralnej K20	Nr art. 125870	Szerokość: 38 mm	
 	Szt./opak. 4	Długość: 420 mm	EAN  6 4 1 1 5 0 2 8 7 9 0 2 7
		Ciężar: 160 g	

Fiskars Xact™

Seria narzędzi Fiskars Xact™ została stworzona z myślą o optymalizacji prac ogrodniczych. Dzięki zastosowaniu dwóch długości trzonka osoby o różnym wzroście dobiorą narzędzie odpowiednie do swoich potrzeb.

Specjalna rączka Push-Pull umożliwia różne chwyt, co gwarantuje większą kontrolę podczas pracy niż w tradycyjnych narzędziach.



Lekkie, ergonomiczne i wytrzymałe narzędzia z nowej linii Fiskars Xact™. Dwie długości trzonka **M** oraz **L** umożliwiają wybór odpowiedniego narzędzia.

L



M



Komfort użytkowania

Rączka **Push-Pull** pokryta antypoślizgowym tworzywem **SoftGrip™**.



Prawidłowa postawa ciała bez nadwyrężania mięśni

Dwie długości **M** oraz **L**.

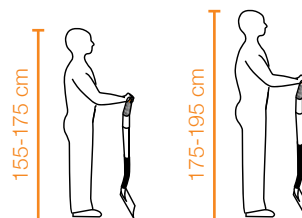

Lekka i **ergonomiczna** konstrukcja. Trzonek wykonany z tworzywa **FiberComp™**.





Ułatwiona praca w ciężkiej glebie

Zaostrzona krawędź ułatwia pracę w ciężkiej glebie – Fiskars **EaseCut™ Blade**.

Błat szpadła posiada **podporę**, która umożliwia efektywną pracę.

Szpadle Fiskars Xact™



Szpadel Xact, ostry (L)	NOWOŚĆ	Nr art. 131483	Szerokość: 190 mm
		Szt./opak. 4	Długość: 1200 mm
			Ciężar: 1900 g
			EAN
			<ul style="list-style-type: none"> < Do kopania, usuwania korzeni i kępek trawy < Zaostrzona krawędź skutecznie przecina korzenie < Błat szpadla posiada podporę, która umożliwia efektywniejszą pracę < Odpowiedni dla osób o wzroście 175-195 cm 
Szpadel Xact, ostry (M)	NOWOŚĆ	Nr art. 131482	Szerokość: 190 mm
		Szt./opak. 4	Długość: 1080 mm
			Ciężar: 1800 g
			EAN
			<ul style="list-style-type: none"> < Do kopania, usuwania korzeni i kępek trawy < Zaostrzona krawędź skutecznie przecina korzenie < Błat szpadla posiada podporę, która umożliwia efektywniejszą pracę < Odpowiedni dla osób o wzroście 160-175 cm 
Szpadel Xact, prosty (L)	NOWOŚĆ	Nr art. 131481	Szerokość: 190 mm
		Szt./opak. 4	Długość: 1200 mm
			Ciężar: 1950 g
			EAN
			<ul style="list-style-type: none"> < Do kopania, sadzenia, przekopywania < Zaostrzona krawędź ułatwia pracę w ciężkiej glebie < Błat szpadla posiada podporę, która umożliwia efektywniejszą pracę < Odpowiedni dla osób o wzroście 175-195 cm 
Szpadel Xact, prosty (M)	NOWOŚĆ	Nr art. 131480	Szerokość: 190 mm
		Szt./opak. 4	Długość: 1080 mm
			Ciężar: 1850 g
			EAN
			<ul style="list-style-type: none"> < Do kopania, sadzenia, przekopywania < Zaostrzona krawędź ułatwia pracę w ciężkiej glebie < Błat szpadla posiada podporę, która umożliwia efektywniejszą pracę < Odpowiedni dla osób o wzroście 160-175 cm 
Szufła Xact (L)	NOWOŚĆ	Nr art. 132480	Szerokość: 224 mm
		Szt./opak. 4	Długość: 1300 mm
			Ciężar: 1950 g
			EAN
			<ul style="list-style-type: none"> < Do piachu, ziemi i innych sypkich materiałów ogrodniczych < Uniwersalna długość trzonka odpowiednia dla każdego użytkownika 



Widły Fiskars Xact™

Widły do kopania Xact (L)

NOWOŚĆ

 Nr art. **133481**

 Szerokość: **184 mm**

 Szt./opak. **4**

 Długość: **1200 mm**

 Ciężar: **1800 g**

EAN



- < Ostre, mocne zęby umożliwiają kopanie w ciężkiej glebie
- < Do przenoszenia ogrodniczych odpadów
- < Odpowiednie dla osób o wzroście 175-195 cm



Widły do kopania Xact (M)

NOWOŚĆ

 Nr art. **133480**

 Szerokość: **184 mm**

 Szt./opak. **4**

 Długość: **1080 mm**

 Ciężar: **1700 g**

EAN



- < Ostre, mocne zęby umożliwiają kopanie w ciężkiej glebie
- < Do przenoszenia ogrodniczych odpadów
- < Odpowiednie dla osób o wzroście 160-175 cm



Widły do kompostu Xact (L)

NOWOŚĆ

 Nr art. **133482**

 Szerokość: **184 mm**

 Szt./opak. **4**

 Długość: **1200 mm**

 Ciężar: **1600 g**

EAN



- < Długie i zastrzone zęby ułatwiają pracę przy mieszaniu kompostu i przerzucaniu siana
- < Uniwersalna długość trzonka odpowiednia dla każdego użytkownika



Szufła Fiskars Xact™



Szpadel prosty i widły Fiskars Xact™

Fiskars SmartFit™



Regulowana długość trzonka

- < Osoby o różnym wzroście mogą komfortowo pracować tym samym narzędziem
- < Wygodny i łatwy system regulacji długości trzonka
- < Wygodna rączka z tworzywa w kształcie litery D
- < Kąt nachylenia trzonka 13° zapewnia odpowiednią pozycję podczas pracy, bez nadwyrężania mięśni pleców



Teleskopowy szpadel ostry Fiskars SmartFit™



Teleskopowe widły do kopania Fiskars SmartFit™

Szpadle Fiskars SmartFit™



Teleskopowy szpadel ostry	Nr art. 131300	Szerokość: 190 mm	EAN 6 4 1 1 5 0 3 2 5 2 5 5 3
	Szt./opak. 4	Długość: 1054-1250 mm	
		Ciężar: 1900 g	
		<ul style="list-style-type: none"> < Kształt głowicy ułatwia kopanie w ciężkiej glebie < Regulowana długość trzonka od 1054 mm do 1250 mm 	

Teleskopowy szpadel prosty	Nr art. 131310	Szerokość: 191 mm	EAN 6 4 1 1 5 0 3 2 5 0 5 5 9
	Szt./opak. 4	Długość: 1054-1250 mm	
		Ciężar: 2000 g	
		<ul style="list-style-type: none"> < Idealny do wszelkich prac ogrodowych < Regulowana długość trzonka od 1054 mm do 1250 mm 	

Widły Fiskars SmartFit™



Teleskopowe widły do kopania	Nr art. 133320	Szerokość: 193 mm	EAN 6 4 1 1 5 0 3 3 5 2 5 5 0
	Szt./opak. 4	Długość: 1065-1256 mm	
		Ciężar: 1800 g	
		<ul style="list-style-type: none"> < Ostre, mocne zęby umożliwiają kopanie w ciężkiej glebie < Regulowana długość trzonka od 1065 mm do 1256 mm 	

Fiskars Ergonomic™

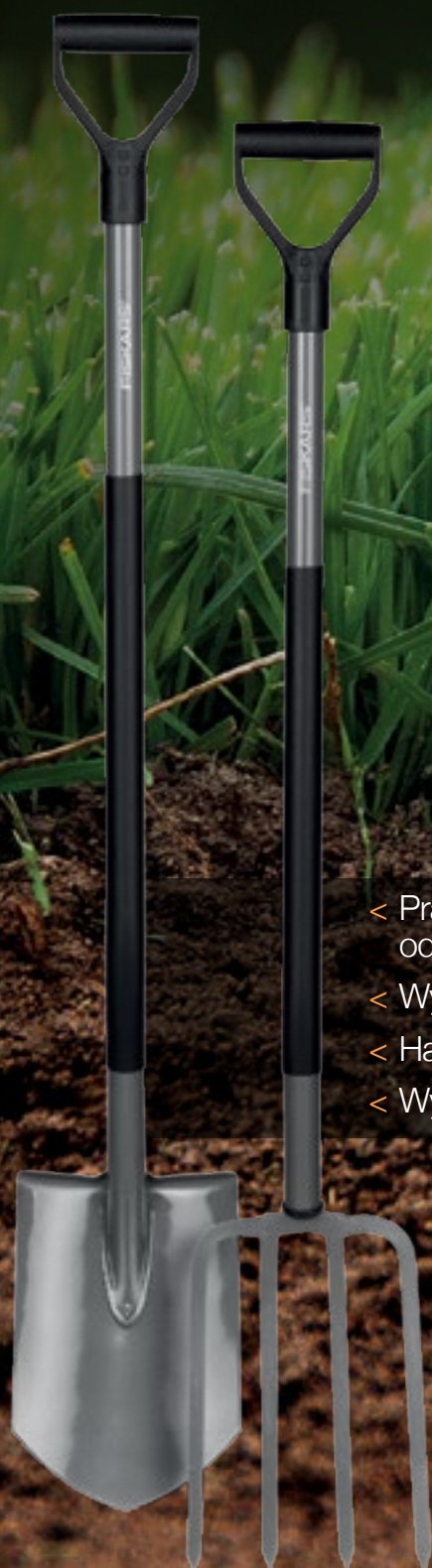

- < Prawidłowa postawa podczas pracy, dzięki odpowiednio wyprofilowanemu trzonkowi
- < Wygięty, stalowy trzonek pokryty PCV
- < Hartowana głowica z najwyższej jakości stali
- < Wygodna rączka z tworzywa w kształcie litery Y

Szpadle Fiskars Ergonomic™



Szpadel ergo, ostry	Nr art. 131410	Szerokość: 195 mm	
	Szt./opak. 4	Długość: 1250 mm	EAN  5 905568 020024
		Ciężar: 1900 g	



Szpadel ergo, prosty	Nr art. 131400	Szerokość: 195 mm	
	Szt./opak. 4	Długość: 1250 mm	EAN  5 905568 020017
		Ciężar: 2000 g	



Szufla ergo	Nr art. 132400	Szerokość: 235 mm	
	Szt./opak. 4	Długość: 1320 mm	EAN  5 905568 020031
		Ciężar: 2000 g	



Widły Fiskars Ergonomic™



Widły do kopania ergo	Nr art. 133400	Szerokość: 210 mm	
	Szt./opak. 4	Długość: 1210 mm	EAN  5 905568 902108
		Ciężar: 2200 g	



Widły do kompostu ergo	Nr art. 133430	Szerokość: 220 mm	
	Szt./opak. 4	Długość: 1370 mm	EAN  5 905568 902504
		Ciężar: 1700 g	



Fiskars Solid™

Fiskars Solid™ to gama funkcjonalnych narzędzi charakteryzujących się:

- trwałością i wytrzymałością
- uniwersalnym zastosowaniem
- jakością Fiskars



- < Głowica z hartowanej stali najwyższej jakości
- < Wygodna rączka z tworzywa w kształcie litery D

Szpadle i szufle Fiskars Solid™



Szpadel ostry Solid 	Nr art. 131413	Szerokość: 180 mm	EAN
	Szt./opak. 4	Długość: 1170 mm	
		Ciężar: 1820 g	< Do kopania, usuwania korzeni i kępek trawy < Zaostzona krawędź skutecznie przecina korzenie < Błat szpadla posiada podporę, która umożliwia efektywniejszą pracę

Szpadel prosty Solid 	Nr art. 131403	Szerokość: 180 mm	EAN
	Szt./opak. 4	Długość: 1170 mm	
		Ciężar: 1890 g	< Do kopania, sadzenia, przekopywania < Zaostzona krawędź ułatwia pracę w ciężkiej glebie < Błat szpadla posiada podporę, która umożliwia efektywniejszą pracę

Szufła Solid 	Nr art. 132403	Szerokość: 235 mm	EAN
	Szt./opak. 4	Długość: 1270 mm	
		Ciężar: 2150 g	< Do piachu, ziemi i innych sypkich materiałów ogrodniczych

Saperka Solid 	Nr art. 131417	Szerokość: 195 mm	EAN
	Szt./opak. 4	Długość: 800 mm	
		Ciężar: 1400 g	< Do wszelkich prac w ogrodzie < Wytrzymała i poręczna

Widły Fiskars Solid™



Widły do kopania Solid 	Nr art. 133423	Szerokość: 170 mm	EAN
	Szt./opak. 4	Długość: 1220 mm	
		Ciężar: 2100 g	< Do przenoszenia ogrodniczych odpadów < Ostre, mocne zęby umożliwiają kopanie w ciężkiej glebie

Widły do kompostu Solid 	Nr art. 133433	Szerokość: 220 mm	EAN
	Szt./opak. 4	Długość: 1270 mm	
		Ciężar: 1800 g	< Długie zęby z hartowanej stali ułatwiają pracę przy mieszaniu kompostu i przerzucaniu siana

Fiskars Solid™

Fiskars Solid™ to gama funkcjonalnych narzędzi, charakteryzujących się:





- trwałością i wytrzymałością
- uniwersalnym zastosowaniem
- jakością Fiskars

- 
- < Głowica z hartowanej stali najwyższej jakości
 - < Lekki, aluminiowy trzonek

Kultywator, motyka i grabie Fiskars Solid™



Kultywator Solid 		Nr art. 135714	Szerokość: 117 mm	EAN  6 4 1 1 5 0 1 3 5 7 1 4 4
		Szt./opak. 4	Długość: 1640 mm	
		Ciężar: 660 g	< Do spulchniania i napowietrzania gleby < Otwór do zawieszania narzędzia na haku	

Motyka Solid 		Nr art. 135713	Szerokość: 185 mm	EAN  6 4 1 1 5 0 1 3 5 7 1 3 7
		Szt./opak. 4	Długość: 1550 mm	
		Ciężar: 620 g	< Do usuwania chwastów, spulchniania i rozdrabniania gleby < Otwór do zawieszania narzędzia na haku	

Grabie Solid 		Nr art. 135715	Szerokość: 358 mm	EAN  6 4 1 1 5 0 1 3 5 7 1 5 1
		Szt./opak. 4	Długość: 1540 mm	
		Ciężar: 670 g	< Uniwersalne grabie do przygotowywania podściółki, wyrównywania ziemi i piasku < Idealne podczas zakładania trawnika i przygotowywania powierzchni do obsiewu < Otwór do zawieszania narzędzia na haku	

ZOBACZ

Narzędzia Fiskars Solid™ – str. 42-43

Pielęgnacja trawnika i porządki Fiskars Solid™ – str. 80-85

Fiskars Garden Light™

Linia narzędzi aluminiowych Fiskars obejmuje pełną gamę wysokiej jakości lekkich i wytrzymałych narzędzi do kopania, sadzenia i przesadzania, kultywacji, grabienia oraz innych zadań w ogrodzie.

< Głowica z hartowanej stali najwyższej jakości



- < Lekki, aluminiowy trzonek pokryty PCV
- < Wygodna i duża rączka z tworzywa w kształcie litery D

Szpadle Fiskars Garden Light™



Szpadel aluminiowy, ostry	Nr art. 131510	Szerokość: 185 mm	EAN	 7 317791 120613
	Szt./opak. 4	Długość: 1140 mm		
		Ciężar: 1175 g	< Ergonomiczny, lekki szpadel do kopania i sadzenia	

Szpadel aluminiowy, prosty	Nr art. 131500	Szerokość: 185 mm	EAN	 7 317791 120606
	Szt./opak. 4	Długość: 1130 mm		
		Ciężar: 1300 g	< Ergonomiczny, lekki szpadel do prac ogrodowych	

Szufla aluminiowa	Nr art. 132500	Szerokość: 240 mm	EAN	 7 317791 118603
	Szt./opak. 4	Długość: 1230 mm		
		Ciężar: 1575 g	< Ergonomiczna, lekka szufla do prac ogrodowych	

Widły Fiskars Garden Light™



Widły do kopania	Nr art. 133500	Szerokość: 240 mm	EAN	 5 905561 335002
	Szt./opak. 4	Długość: 1130 mm		
		Ciężar: 1300 g	< Lekkie, poręczne widły do kopania gleby	
			< Do przenoszenia ogrodniczych odpadów	

Fiskars Garden Light™

Linia narzędzi aluminiowych Fiskars obejmuje pełną gamę wysokiej jakości lekkich i wytrzymałych narzędzi do kopania, sadzenia i przesadzania, kultywacji, grabienia oraz innych zadań w ogrodzie.

- < Otwór do zawieszania narzędzia na haku
- < Miękka końcówka trzonka

< Lekki, aluminiowy trzonek pokryty PCV



< Głowica z hartowanej stali najwyższej jakości



Grabie Fiskars Garden Light™



Grabie 14-zębne	Nr art. 135510	Szerokość: 358 mm	EAN	 5 905568 800244
	Szt./opak. 4	Długość: 1540 mm		
		Ciężar: 800 g		
	<ul style="list-style-type: none"> < Do rozgarniania, wyrównywania ziemi < 14 zębów ze stali najwyższej jakości 			

Grabie do róż	Nr art. 135500	Szerokość: 247 mm	EAN	 7 317791 114605
	Szt./opak. 4	Długość: 1540 mm		
		Ciężar: 770 g		
	<ul style="list-style-type: none"> < Unikalny kształt głowicy umożliwia pracę między roślinami bez ich zahaczania < 8 zębów ze stali najwyższej jakości 			

Inne narzędzia Fiskars Garden Light™



Skrobak do fug	Nr art. 136520	Szerokość: 70 mm	EAN	 5 905561 365207
	Szt./opak. 4	Długość: 1580 mm		
		Ciężar: 500 g		
	<ul style="list-style-type: none"> < Do usuwania trawy, mchu i chwastów ze szczelin między płytami 			

Kultywator	Nr art. 136510	Szerokość: 117 mm	EAN	 7 317791 116661
	Szt./opak. 4	Długość: 1640 mm		
		Ciężar: 800 g		
	<ul style="list-style-type: none"> < Do spulchniania i napowietrzania gleby 			

Motyka	Nr art. 136500	Szerokość: 185 mm	EAN	 7 317791 112601
	Szt./opak. 4	Długość: 1550 mm		
		Ciężar: 600 g		
	<ul style="list-style-type: none"> < Do usuwania chwastów, spulchniania i rozdrabniania gleby 			

ZOBACZ

Grabie Fiskars Garden Light™ – str. 78–79

Fiskars QuikDrill™

Świdry Fiskars to narzędzia użyteczne nie tylko na budowie, ale także w ogrodzie. Idealnie sprawdzą się przy sadzeniu kwiatów, krzewów, a nawet małych drzew. Fiskars oferuje 3 rodzaje świdrów QuikDrill w różnych rozmiarach.

- < Rączka wykonana z lekkiego i bardzo wytrzymałego tworzywa FiberComp™
- < Wytrzymały stalowy trzonek
- < Ułożone pod optymalnym kątem dwa ostrza umożliwiają efektywną pracę
- < Części zamienne mocowane do trzonka za pomocą śrub
- < Ostrza występują w 3 rozmiarach i mogą być łączone z każdym z trzoneków świdrów Fiskars QuikDrill™



Dodatkowe ostrza Fiskars QuikDrill™

Świdry Fiskars QuikDrill™



Świder QuikDrill S 	Nr art. 134710	Szerokość: 500 mm	EAN 5 905568 347107
	Szt./opak. 2	Długość: 1100 mm	
< Do sadzenia cebulek, napowietrzania i aeracji gleby < Średnica: 100 mm			
Świder QuikDrill M 	Nr art. 134720	Szerokość: 500 mm	EAN 5 905568 347206
	Szt./opak. 2	Długość: 1100 mm	
< Do sadzenia bylin, napowietrzania i aeracji gleby oraz mieszania kompostu < Średnica: 150 mm			
Świder QuikDrill L 	Nr art. 134730	Szerokość: 500 mm	EAN 5 905568 347305
	Szt./opak. 2	Długość: 1100 mm	
< Do sadzenia krzewów i drzew < Średnica: 200 mm			

Części dodatkowe Fiskars QuikDrill™



Części dodatkowe QuikDrill S 	Nr art. 134717	Szerokość: 50 mm	EAN 5 905568 347176
	Szt./opak. 2	Długość: 100 mm	
< Średnica: 100 mm			
Części dodatkowe QuikDrill M 	Nr art. 134727	Szerokość: 75 mm	EAN 5 905568 347275
	Szt./opak. 2	Długość: 150 mm	
< Średnica: 150 mm			
Części dodatkowe QuikDrill L 	Nr art. 134737	Szerokość: 100 mm	EAN 5 905568 347374
	Szt./opak. 2	Długość: 200 mm	
< Średnica: 200 mm			

ZOBACZ

Świdry tradycyjne – str. 102

Fiskars Premium Planters™



< Otwór do zawieszania ułatwia przechowywanie

< Rączka z tworzywa FiberComp™ pokryta antypoślizgową powłoką SoftGrip™

< Zęby wykonane z wysokogatunkowej stali nierdzewnej umożliwiają pracę w ciężkiej glebie



Łopatka Fiskars Premium Planters™







Kultywator Fiskars Premium Planters™

Narzędzia Fiskars Premium Planters™





Łopátka Premium Planters   	Nr art. 137200	Szerokość: 87 mm	 6 4 1 1 5 0 1 3 7 2 0 0 0
	Szt./opak. 4	Długość: 278 mm	
	Ciężar: 143 g	< Doskonała do sadzenia i przesadzania, nawet w twardym podłożu	







Łopátka wąska Premium Planters   	Nr art. 137210	Szerokość: 68 mm	 6 4 1 1 5 0 1 3 7 2 1 0 9
	Szt./opak. 4	Długość: 280 mm	
	Ciężar: 109 g	< Do sadzenia i pielienia < Idealna do pielęgnacji roślin w wąskich grządkach i na balkonach	



Kultywator Premium Planters   	Nr art. 137220	Szerokość: 80 mm	 6 4 1 1 5 0 1 3 7 2 2 0 8
	Szt./opak. 4	Długość: 256 mm	
	Ciężar: 154 g	< Do aeracji i rozluźniania gleby	



Widelki Premium Planters   	Nr art. 137230	Szerokość: 78 mm	 6 4 1 1 5 0 1 3 7 2 3 0 7
	Szt./opak. 4	Długość: 242 mm	
	Ciężar: 124 g	< Do sadzenia i pielienia	



Fiskars Solid™

Fiskars Solid™ to gama funkcjonalnych narzędzi charakteryzujących się:

- trwałością i wytrzymałością
- uniwersalnym zastosowaniem
- jakością Fiskars



- < Z wytrzymałego i lekkiego tworzywa FiberComp™ odpornego na pęknięcia
- < Głowica/zęby mogą być ostrzone
- < Otwór do zawieszania



Narzędzia Fiskars Solid™



Łopatką  	Nr art. 137000	Szerokość: 83 mm	EAN  6 411503 460101
	Szt./opak. 4	Długość: 285 mm	
		< Do sadzenia i przesadzania	



Łopatką wąską  	Nr art. 137010	Szerokość: 55 mm	EAN  6 411503 460200
	Szt./opak. 4	Długość: 285 mm	
		< Do sadzenia i pielienia < Idealna do pielęgnacji roślin w wąskich grządkach i na balkonach	



Kultywator  	Nr art. 137020	Szerokość: 76 mm	EAN  6 411503 460309
	Szt./opak. 4	Długość: 270 mm	
		< Do aeracji i rozluźniania gleby	



Widelki  	Nr art. 137030	Szerokość: 78 mm	EAN  6 411502 460409
	Szt./opak. 4	Długość: 255 mm	
		< Do sadzenia i pielienia	



Motyczka  	Nr art. 137040	Szerokość: 199 mm	EAN  6 411502 460508
	Szt./opak. 4	Długość: 320 mm	
		< Do spulchniania, rozdrabniania gleby	



Fiskars PowerGear™

Linia narzędzi Fiskars PowerGear™ charakteryzuje się unikalnym mechanizmem zwiększającym siłę cięcia. Oferta obejmuje sekatory jednoręczne oraz dwuręczne, a także nożyce do żywopłotu.



Mechanizm Fiskars PowerGear™

< Unikalny mechanizm Fiskars PowerGear™ zwiększa siłę cięcia 3:1



- < Ergonomiczna rączka obrotowa wspomaga pracę wszystkich palców dłoni jednocześnie
- < Ostrza z wysokogatunkowej stali CrMoV pokryte są powłoką PTFE, co zapewnia czyste cięcie
- < Rączki wykonano z wytrzymałego i lekkiego tworzywa FiberComp™
- < Mechanizm blokujący ostrza

Sekatory jednoręczne Fiskars PowerGear™



Sekator z rączką obrotową nożycowy (L) P94		Nr art. 111540	Szerokość: 78 mm
	Szt./opak. 4	Długość: 207 mm	EAN 6 411501 965417
		Ciężar: 270 g	
		< Do cięcia świeżych gałęzi	

Sekator z rączką obrotową nożycowy (S-M) P92		Nr art. 111520	Szerokość: 67 mm
	Szt./opak. 4	Długość: 200 mm	EAN 6 411501 965202
		Ciężar: 190 g	
		< Do cięcia świeżych gałęzi	

Sekator z rączką obrotową kowadełkowy (S-M) P91		Nr art. 111510	Szerokość: 70 mm
	Szt./opak. 4	Długość: 192 mm	EAN 6 411501 965103
		Ciężar: 190 g	
		< Do cięcia suchych i twardych gałęzi < Kowadełko wykonano z wytrzymałego poliamidu wzmocnionego włóknem szklanym	

Sekatory dwuręczne Fiskars PowerGear™





Sekator nożycowy hook (L) L78		Nr art. 112590	Szerokość: 180 mm
	Szt./opak. 4	Długość: 692 mm	EAN 6 411501 125903
		Ciężar: 1060 g	
		< Do cięcia świeżych gałęzi < Tworzywo SoftGrip™ na końcach rączek gwarantuje pewny chwyt	



Sekator kowadełkowy (L) L77		Nr art. 112580	Szerokość: 257 mm
	Szt./opak. 4	Długość: 686 mm	EAN 6 411501 125804
		Ciężar: 1050 g	
		< Do cięcia suchych, twardych gałęzi < Tworzywo SoftGrip™ na końcach rączek gwarantuje pewny chwyt	

Sekator nożycowy (M) L76  	Nr art. 112300	Szerokość: 184 mm	
	Szt./opak. 4	Długość: 557 mm	EAN  6 411501 123008
		Ciężar: 540 g	

Sekator nożycowy hook (M) L74  	Nr art. 112290	Szerokość: 183 mm	
	Szt./opak. 4	Długość: 545 mm	EAN  6 411501 122902
		Ciężar: 550 g	

Sekator kowadełkowy (M) L73  	Nr art. 112280	Szerokość: 190 mm	
	Szt./opak. 4	Długość: 545 mm	EAN  6 411501 122803
		Ciężar: 550 g	

Sekator nożycowy (S) L72  	Nr art. 112200	Szerokość: 152 mm	
	Szt./opak. 4	Długość: 460 mm	EAN  6 411501 122001
		Ciężar: 470 g	

Sekator kowadełkowy (S) L71  	Nr art. 112180	Szerokość: 162 mm	
	Szt./opak. 4	Długość: 450 mm	EAN  6 411501 121806
		Ciężar: 470 g	

Sekator nożycowy hook (S) L70 	Nr art. 112190	Szerokość: 152 mm	EAN  6 4 1 1 5 0 1 1 2 1 9 0 5
	Szt./opak. 4	Długość: 460 mm	
		Ciężar: 470 g	< Do efektywnego cięcia świeżych gałęzi





Sekator dźwigniowy kowadełkowy (S) L31 	Nr art. 112170	Szerokość: 180 mm	EAN  6 4 1 1 5 0 3 9 6 1 7 0 7
	Szt./opak. 4	Długość: 387 mm	
		Ciężar: 380 g	< Do cięcia suchych gałęzi < Dźwignia wspomagająca siłę cięcia 2,5:1 < Kowadełko wykonane z poliamidu wzmocnionego włóknem szklanym









Nożyce do żywopłotu Fiskars PowerGear™

Nożyce do żywopłotu HS72 	Nr art. 114790	Szerokość: 165 mm	EAN  6 4 1 1 5 0 1 1 4 7 9 0 5
	Szt./opak. 4	Długość: 570 mm	
		Ciężar: 630 g	< Do cięcia i przycinania żywopłotów oraz krzewów







Fiskars PowerGear™ Steel

- < Unikalny mechanizm Fiskars PowerGear™ zwiększa siłę cięcia 3,5:1
- < Ostrza wykonane z wysokiej jakości stali pokryte są powłoką PTFE, co zapewnia czyste cięcie

Sekatory dwuręczne Fiskars PowerGear™ Steel



Sekator dźwigniowy kowadełkowy (L) L99	Nr art. 112480	Szerokość: 266 mm
	Szt./opak. 4	Długość: 810 mm
		Ciężar: 1230 g
		EAN 6 411502 964808
<ul style="list-style-type: none"> < Do cięcia suchych, grubych gałęzi oraz małych drzewek < Rączki wykonano z lekkiego i wytrzymałego aluminium < Kowadełko wykonano z odlewu aluminium, co ułatwia cięcie suchych i twardych gałęzi 		

Sekator dźwigniowy nożycowy (L) L98	Nr art. 112470	Szerokość: 235 mm
	Szt./opak. 4	Długość: 812 mm
		Ciężar: 1200 g
		EAN 6 411503 964715
<ul style="list-style-type: none"> < Do cięcia grubych gałęzi oraz małych drzewek < Rączki wykonano z lekkiego i wytrzymałego aluminium < Ostrze nożycowe umożliwia cięcie u nasady gałęzi 		

Sekator dźwigniowy nożycowy (M) L94	Nr art. 112370	Szerokość: 196 mm
	Szt./opak. 4	Długość: 652 mm
		Ciężar: 1120 g
		EAN 6 411502 963733
<ul style="list-style-type: none"> < Do cięcia gałęzi oraz małych drzewek i krzewów < Rączki wykonano z lekkiego i wytrzymałego aluminium < Ostrze nożycowe umożliwia cięcie u nasady gałęzi 		

Sekator dźwigniowy kowadełkowy (M) L93 	Nr art. 112380	Szerokość: 208 mm
	Szt./opak. 4	Długość: 640 mm
	Ciężar: 1130 g	< Do cięcia suchych, gałęzi oraz małych drzewek i krzewów < Rączki wykonano z lekkiego i wytrzymałego aluminium < Kowadełko wykonano z odlewu aluminium, co ułatwia cięcie suchych i twardych gałęzi

Sekator dźwigniowy nożycowy (M) L92 	Nr art. 112270	Szerokość: 193 mm
	Szt./opak. 4	Długość: 552 mm
	Ciężar: 610 g	< Do cięcia świeżych gałęzi < Ostrze nożycowe umożliwia cięcie u nasady gałęzi

Sekator dźwigniowy nożycowy (S) L90 	Nr art. 112250	Szerokość: 161 mm
	Szt./opak. 4	Długość: 451 mm
	Ciężar: 540 g	< Do cięcia świeżych gałęzi < Ostrze nożycowe umożliwia cięcie u nasady gałęzi

Nożyce do żywopłotu Fiskars PowerGear™ Steel



Dźwigniowe nożyce do żywopłotu HS92 	Nr art. 114770	Szerokość: 176 mm
	Szt./opak. 4	Długość: 588 mm
	Ciężar: 720 g	< Do cięcia i przycinania żywopłotów oraz krzewów < Odbojniki zabezpieczają dłonie przed przyszczypaniem

Fiskars PowerStep™

Linia narzędzi Fiskars PowerStep™ to sekator jednoręczny i dwuręczny. Mechanizm Fiskars PowerStep™ rozkłada siłę potrzebną do wykonania cięcia na 3 fazy, co znacznie ułatwia pracę.

Mechanizm Fiskars PowerStep™

- < Technologia Fiskars PowerStep™ pozwala ciąć gałęzie w 1, 2 lub 3 krokach
- < Opatentowany mechanizm stopniowego cięcia rozkłada siłę potrzebną do wykonania cięcia na 3 fazy
- < Narzędzie automatycznie dobiera odpowiednią szerokość rozłożenia rączek i liczbę faz cięcia w zależności od grubości ciętej gałęzi
- < Przekładnia minimalizuje opór we wszystkich fazach cięcia
- < Wskaźnik na rączce pokazuje etapy pracy mechanizmu Fiskars PowerStep™



Fiskars PowerStep™



Sektor kowadełkowy P83 	Nr art. 111670	Szerokość: 85 mm	EAN 6 4 1 1 5 0 1 1 1 6 7 0 3
	Szt./opak. 4	Długość: 190 mm	

- < Do cięcia suchych, twardych gałęzi
- < Ostrze wykonane z wysokogatunkowej stali i pokryto powłoką PTFE, która minimalizuje tarcie i pozwala ciąć suche oraz twarde gałęzie
- < Rączki i kowadełko wykonane z lekkiego, wytrzymałego włókna szklanego FiberComp™
- < Tworzywo SoftGrip™ na rączce gwarantuje pewny chwyt
- < Skuteczny mechanizm blokujący ostrza
- < Dla osób prawo- i leworęcznych

Sektor kowadełkowy L85 	Nr art. 112850	Szerokość: 185 mm	EAN 6 4 1 1 5 0 1 1 2 8 5 0 8
	Szt./opak. 4	Długość: 570 mm	

- < Do twardych i suchych gałęzi
- < Ostrze wykonane z wysokogatunkowej stali i pokryto powłoką PTFE, która minimalizuje tarcie i pozwala ciąć suche oraz twarde gałęzie
- < Rączki i kowadełko wykonane z lekkiego, wytrzymałego włókna szklanego FiberComp™
- < Tworzywo SoftGrip™ na końcach rączek gwarantuje pewny chwyt

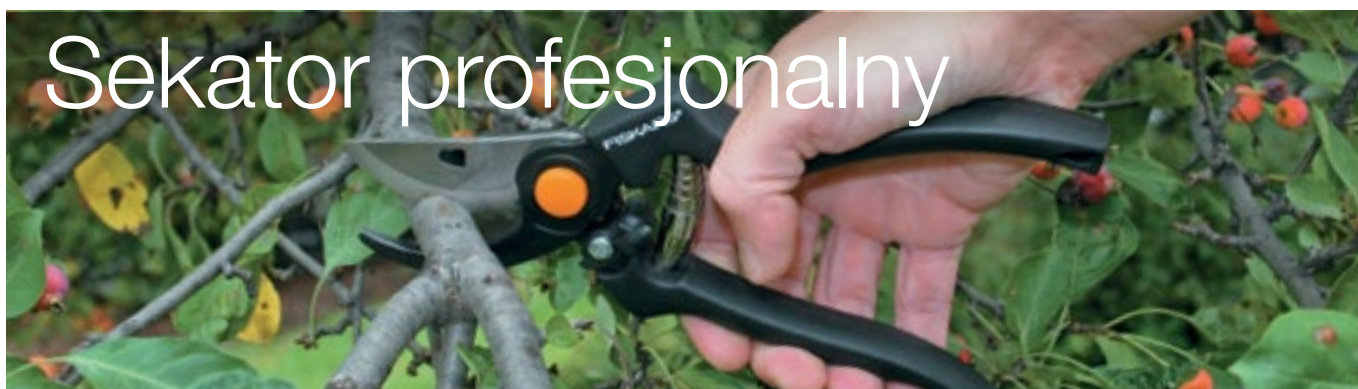

Sektor profesjonalny

Sektor profesjonalny



Sektor ogrodowy profesjonalny P90	Nr art. 111960	Szerokość: 70 mm	
   	Szt./opak. 4	Długość: 230 mm	EAN  8 008220 029629
		Ciężar: 270 g <ul style="list-style-type: none"> < Ostrze nożycowe pozwala ciąć blisko łodygi < Ergonomiczna rączka < Hartowane, wymienne górne ostrze < Specjalne wgłębienie w ostrzu umożliwia cięcie drutu < Śruba regulująca docisk ostrzy < Górne ostrze pokryte powłoką PTFE dla zmniejszenia tarcia < Mechanizm blokujący ostrza 	

Fiskars SmartFit™

Linia Fiskars SmartFit™ obejmuje sekator jednoręczny i dwuręczny oraz nożyce do żywopłotu. Narzędzia posiadają systemy regulacji, które ułatwiają pracę w ogrodzie.

- < Regulowana długość rączek zapewnia optymalny zasięg cięcia i umożliwia dotarcie nawet do trudno dostępnych gałęzi
- < Wytrzymały, lekki i łatwy w użyciu

- < Uniwersalny sekator z możliwością regulacji średnicy cięcia (pomarańczowe pokrętko)
- < Odpowiedni dla każdego rozmiaru dłoni, dzięki regulacji rozstawu rączek



Sekator jednoręczny Fiskars SmartFit™



Sekator nożycowy P68 	Nr art. 111610	Szerokość: 70 mm	EAN 6 4 1 1 5 0 1 1 1 6 1 0 9
	Szt./opak. 4	Długość: 208 mm	



Sekator dwuręczny Fiskars SmartFit™



Sekator nożycowy L86 	Nr art. 112500	Szerokość: 215 mm	EAN 6 4 1 1 5 0 1 1 2 5 0 0 2
	Szt./opak. 4	Długość: 665–915 mm	



Nożyce do żywopłotu Fiskars SmartFit™



Nożyce do żywopłotu HS86 	Nr art. 114800	Szerokość: 215 mm	EAN 6 4 1 1 5 0 1 1 4 8 0 0 1
	Szt./opak. 4	Długość: 675–925 mm	



Fiskars PowerLever™

Mechanizm dźwigniowy PowerLever™ zapewnia równoległy ruch rączek, co pozwala użytkownikowi korzystać z siły wszystkich palców jednocześnie i redukuje obciążenia mniejszych, słabszych palców.



- < Unikalny system dźwigniowy Fiskars PowerLever™ zwiększa siłę cięcia 2:1
- < Rączki wykonano z wytrzymałego i lekkiego tworzywa FiberComp™

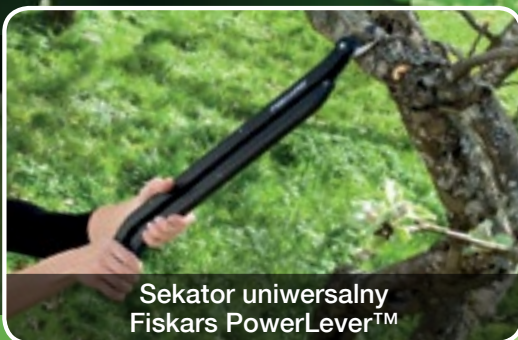

- < Unikalny system dźwigniowy Fiskars PowerLever™ zwiększa siłę cięcia 2:1
- < Sekator może być używany jedną dłonią lub oburącz dla jeszcze efektywniejszego cięcia



- < Unikalny system dźwigniowy Fiskars PowerLever™ zwiększa siłę cięcia 2,5:1
- < Rączki wykonano z wytrzymałego i lekkiego tworzywa FiberComp™

Sekatory jednoręczne Fiskars PowerLever™



Sekator dźwigniowy nożycowy P54 	Nr art. 111340	Szerokość: 66 mm	 6 4 1 1 5 0 1 9 6 3 4 0 6
	Szt./opak. 4	Długość: 173 mm	
<ul style="list-style-type: none"> < Do cięcia świeżych gałęzi i przycinania mniejszych krzewów < Ostrze z wysokogatunkowej stali pokryte powłoką PTFE < Mechanizm blokujący ostrza 			

Sekator dźwigniowy kowadełkowy P53 	Nr art. 111330	Szerokość: 67 mm	 6 4 1 1 5 0 1 9 6 3 3 0 7
	Szt./opak. 4	Długość: 173 mm	
<ul style="list-style-type: none"> < Do cięcia suchych i twardych gałęzi < Ostrze z wysokogatunkowej stali pokryte powłoką PTFE < Mechanizm blokujący ostrza 			

Sekatory uniwersalne Fiskars PowerLever™



Sekator uniwersalny Tukan (L) P58 	Nr art. 111620	Szerokość: 115 mm	 6 4 1 1 5 0 1 9 6 6 2 0 9
	Szt./opak. 4	Długość: 636 mm	
<ul style="list-style-type: none"> < Górne ostrze z wysokiej jakości stali pokryte jest powłoką PTFE, co zapewnia czyste cięcie < Sekator umożliwia dotarcie nawet do trudno dostępnych gałęzi < Mechanizm blokujący ostrza 			

Sekator uniwersalny Tukan (M) P56 	Nr art. 111640	Szerokość: 115 mm	 6 4 1 1 5 0 1 9 6 6 4 0 7
	Szt./opak. 4	Długość: 403 mm	
<ul style="list-style-type: none"> < Górne ostrze z wysokiej jakości stali pokryte jest powłoką PTFE, co zapewnia czyste cięcie < Sekator umożliwia dotarcie nawet do trudno dostępnych gałęzi < Mechanizm blokujący ostrza 			

Nożyce do żywopłotu Fiskars PowerLever™



Dźwigniowe nożyce do żywopłotu HS52

Nr art. 114750

Szerokość: 148 mm



25x
EaseOut™



FiberComp™

Szt./opak. 4

Długość: 544 mm

EAN



Ciężar: 610 g



- < Do cięcia i przycinania żywopłotów oraz krzewów
- < Ostrza wykonano z wysokogatunkowej stali nierdzewnej



fenniaprize
good design grows global
HONORARY MENTION

Fiskars Fingerloop™

Linia sekatorów Fiskars Fingerloop™ obejmuje nożyce uniwersalne, sekator nożycowy oraz kowadełkowy. Charakterystyczny dla tej linii jest kształt dolnej rączki, który chroni palce oraz dłoń podczas pracy.

- 
- < Rączki wykonano z wytrzymałego i lekkiego tworzywa FiberComp™
 - < Kształt dolnej rączki chroni palce przed ewentualnymi urazami
 - < Górna rączka pokryta antypoślizgową powłoką

Sekatory jednoręczne Fiskars Fingerloop™



Nożyce uniwersalne SP45 	Nr art. 111450	Szerokość: 76 mm	 6 4 1 1 5 0 1 9 6 4 5 0 2
	Szt./opak. 4	Długość: 218 mm	
		Ciężar: 170 g	< Do cięcia świeżych kwiatów < Mocne ostrza umożliwiają cięcie kartonu, cienkiej blachy, drutu i węża PCV

Sekator nożycowy P44 	Nr art. 111440	Szerokość: 76 mm	 6 4 1 1 5 0 1 9 6 4 4 0 3
	Szt./opak. 4	Długość: 201 mm	
		Ciężar: 150 g	< Do cięcia świeżych gałęzi < Ostrze pokryte powłoką PTFE

Sekator kowadełkowy P43 	Nr art. 111430	Szerokość: 76 mm	 6 4 1 1 5 0 1 9 6 4 3 0 4
	Szt./opak. 4	Długość: 188 mm	
		Ciężar: 150 g	< Do cięcia suchych gałęzi < Ostrze pokryte powłoką PTFE

Fiskars SingleStep™

























Linia Fiskars SingleStep™ to sekatory jednoręczne, sekatory dwuręczne oraz nożyce do żywopłotu. Linię produktów charakteryzuje prosty i minimalistyczny wygląd oraz niezawodny mechanizm cięcia.

< Rączki wykonane z lekkiego, a zarazem wytrzymałego tworzywa

- < Wytrzymałe i wygodne rączki
- < Dla osób prawo- i leworęcznych
- < Otwór do zamocowania zawieszki

Sekatory jednoręczne Fiskars SingleStep™



Nożyce SP27  	Nr art. 111270	Szerokość: 76 mm	
	Szt./opak. 4	Długość: 206 mm	EAN  6 4 1 1 5 0 1 1 1 2 7 0 5
	Ciężar: 200 g		
	<ul style="list-style-type: none"> < Mocne ostrza umożliwiają cięcie kartonu, cienkiej blachy, drutu i węża PCV < Niezalecane do cięcia gałęzi 		
Sekator nożycowy P26    	Nr art. 111260	Szerokość: 70 mm	
	Szt./opak. 4	Długość: 208 mm	EAN  6 4 1 1 5 0 1 1 1 2 6 0 6
	Ciężar: 200 g		
	<ul style="list-style-type: none"> < Do cięcia świeżych gałęzi < Górne ostrze pokryte powłoką PTFE dla zmniejszenia tarcia 		
Sekator kowadełkowy P25    	Nr art. 111250	Szerokość: 75 mm	
	Szt./opak. 4	Długość: 208 mm	EAN  6 4 1 1 5 0 1 1 1 2 5 0 7
	Ciężar: 196 g		
	<ul style="list-style-type: none"> < Do cięcia suchych i twardych gałęzi < Górne ostrze pokryte powłoką PTFE dla zmniejszenia tarcia 		
Nożyce uniwersalne SP28  	Nr art. 111280	Szerokość: 70 mm	
	Szt./opak. 4	Długość: 208 mm	EAN  6 4 1 1 5 0 1 1 1 2 8 0 4
	Ciężar: 200 g		
	<ul style="list-style-type: none"> < Mocne ostrza umożliwiają cięcie kartonu, cienkiej blachy, drutu i węża PCV < Niezalecane do cięcia gałęzi 		



Sekator jednoręczny Fiskars SingleStep™



Sekator dwuręczny Fiskars SingleStep™



Nożyce do żywopłotu Fiskars SingleStep™

Sekatory dwuręczne Fiskars SingleStep™



Sekator nożycowy hook (S) L28 	Nr art. 112160	Szerokość: 185 mm	 6 4 1 1 5 0 1 1 2 1 6 0 8
	Szt./opak. 4	Długość: 500 mm	



Sekator nożycowy hook (L) L38 	Nr art. 112460	Szerokość: 346 mm	 6 4 1 1 5 0 1 1 2 4 6 0 9
	Szt./opak. 4	Długość: 820 mm	



Sekator kowadełkowy hook (L) L39 	Nr art. 112450	Szerokość: 346 mm	 6 4 1 1 5 0 1 1 2 4 5 0 0
	Szt./opak. 4	Długość: 820 mm	



Nożyce do żywoplotu Fiskars SingleStep™



Nożyce do żywoplotu HS22 	Nr art. 114730	Szerokość: 190 mm	 6 4 1 1 5 0 1 1 4 7 3 0 1
	Szt./opak. 4	Długość: 580 mm	



Fiskars Quantum™

Linie Fiskars Quantum™ charakteryzuje połączenie wytrzymałego aluminium i korka oraz niezawodny mechanizm cięcia. Gama narzędzi Quantum obejmuje sekatory jednoręczne, sekatory dwuręczne oraz nożyce do żywopłotu.

- < Rączki wykonane z wysokiej jakości aluminium oraz korka TruGrip™
- < Technologia TruEdge™ zapewnia dokładne i czyste cięcie, dzięki precyzyjnie szlifowanym ostrzom z hartowanej stali oraz powłoce minimalizującej tarcie
- < Unikalny system przekładni Fiskars PowerGear™ zwiększa siłę cięcia
- < Lekkie i wytrzymałe rączki z aluminium
- < Połączenie korka TruGrip™ i antypoślizgowej powłoki SoftGrip™ na końcach rączek gwarantuje pewny chwyt
- < Ostrza z wysokogatunkowej stali zapewniają czyste i precyzyjne cięcie



Sekator jednoręczny Fiskars Quantum™



Sekator dwuręczny Fiskars Quantum™



Nożyce do żywopłotu Fiskars Quantum™

Sekator jednoręczny Fiskars Quantum™



Sekator nożycowy P100 	Nr art. 111970	Szerokość: 75 mm	EAN
	Szt./opak. 4	Długość: 215 mm	
< Do precyzyjnego cięcia świeżych gałęzi o grubości do 26 mm			

Sekatory dwuręczne Fiskars Quantum™



Sekator dźwigniowy kowadełkowy (L) L109 	Nr art. 112610	Szerokość: 255 mm	EAN
	Szt./opak. 4	Długość: 800 mm	
< Do cięcia twardych i suchych gałęzi o grubości do 55 mm < Kowadełko wykonano z odlewu aluminium, co ułatwia cięcie suchych i twardych gałęzi			

Sekator dźwigniowy nożycowy hook (L) L108 	Nr art. 112630	Szerokość: 255 mm	EAN
	Szt./opak. 4	Długość: 800 mm	
< Efektywne cięcie świeżych gałęzi o grubości do 55 mm			

Sekator dźwigniowy nożycowy hook (M) L104 	Nr art. 112330	Szerokość: 203 mm	EAN
	Szt./opak. 4	Długość: 640 mm	
< Efektywne cięcie świeżych gałęzi o grubości do 38 mm			

Sekator dźwigniowy nożycowy (M) L102 	Nr art. 112240	Szerokość: 230 mm	EAN
	Szt./opak. 4	Długość: 570 mm	
< Do precyzyjnego cięcia świeżych gałęzi o grubości do 28 mm			

Nożyce do żywopłotu Fiskars Quantum™



Dźwigniowe nożyce do żywopłotu HS102

Nr art. 114820

Szerokość: 170 mm



35x
EaseCut™



TruEdge™



TruGrip™



Aluminium

Szt./opak. 4

Długość: 631 mm

EAN



6 4 1 1 5 0 1 1 4 8 2 0 9

Ciężar: 960 g



- < Do cięcia i przycinania żywopłotów oraz krzewów
- < Kształt ostrzy umożliwia precyzyjne przycinanie nawet czubkami ostrzy



Sekatory uniwersalne

Sekatory uniwersalne Fiskars posiadają obrotową głowicę oraz skuteczny mechanizm tnący. Dzięki tym rozwiązaniom trudno dostępne gałęzie w koronie drzewa można obcinać bez użycia drabiny, a cięcie staje się szybkie, łatwe i bezpieczne. Taśma nie wymaga regulacji, jest poprowadzona wewnątrz narzędzia, co chroni ją przed splątaniem i zaczepianiem o gałęzie podczas cięcia. Szeroka gama sekatorów – od wersji podstawowej do teleskopowej – pozwala na wybór optymalnego narzędzia.

- < Długi trzonek umożliwia pracę w trudno dostępnych miejscach
- < Mechanizm Fiskars PowerReel™ zapewnia łatwe i skuteczne cięcie

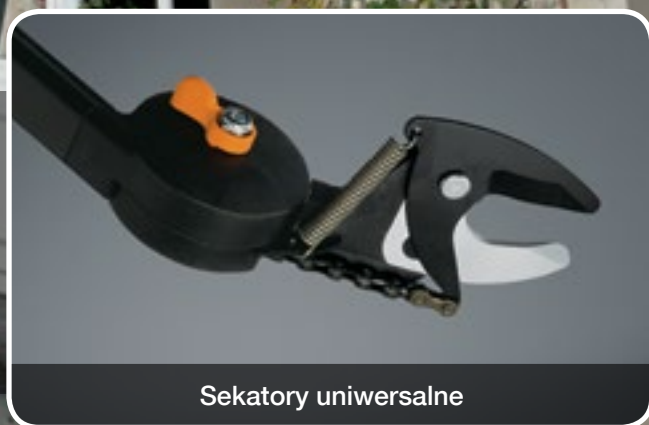

Sekatory uniwersalne

Sekatory uniwersalne



Teleskopowy sekator uniwersalny Żyrafa UP86 	Nr art. 115560	Szerokość: 102 mm	
	Szt./opak. 2	Długość: 2400 mm	EAN 6 4 1 1 5 0 2 9 6 5 6 3 8 <ul style="list-style-type: none"> < Zasięg ok. 6,5 m < Regulowana długość wysięgnika 2400–4100 mm < Regulowana głowica w zakresie 230° < Antypoślizgowa rączka < Bezpieczny mechanizm blokowania



Sekator uniwersalny Żyrafa, długi UP84 	Nr art. 115390	Szerokość: 118 mm	
	Szt./opak. 2	Długość: 2322 mm	EAN 6 4 1 1 5 0 1 9 6 3 9 0 1 <ul style="list-style-type: none"> < Zasięg ok. 4 m < Antypoślizgowa rączka < Regulowana głowica w zakresie 230° < Może być używany z przedłużką 110460



Sekator uniwersalny Żyrafa UP82 	Nr art. 115360	Szerokość: 102 mm	
	Szt./opak. 4	Długość: 1580 mm	EAN 6 4 1 1 5 0 1 9 6 3 6 3 5 <ul style="list-style-type: none"> < Zasięg ok. 3,5 m < Antypoślizgowa rączka < Regulowana głowica w zakresie 230° < Może być używany z przedłużką 110460





Sekator uniwersalny Żyrafa Junior UP53 	Nr art. 115350	Szerokość: 118 mm	
	Szt./opak. 4	Długość: 1610 mm	EAN 6 4 1 1 5 0 1 9 6 3 5 0 5 <ul style="list-style-type: none"> < Zasięg ok. 3,5 m < Antypoślizgowa rączka < Regulowana głowica w zakresie 26° < Ostrze kowadełkowe idealne do cięcia suchych gałęzi



Części dodatkowe



Przedłużka do sekatora uniwersalnego Żyrafa 	Nr art. 110460	Szerokość: 60 mm	 6 4 1 1 5 0 2 9 6 4 6 3 1
	Szt./opak. 4	Długość: 1453 mm	



Piła do gałęzi  	Nr art. 110950	Szerokość: 78 mm	 6 4 1 1 5 0 1 0 9 6 9 5 1
	Szt./opak. 4	Długość: 455 mm	



Zbierak do owoców	Nr art. 110970	Szerokość: 155 mm	 6 4 1 1 5 0 1 9 6 9 7 0 5
	Szt./opak. 4	Długość: 290 mm	



Zbierak do owoców

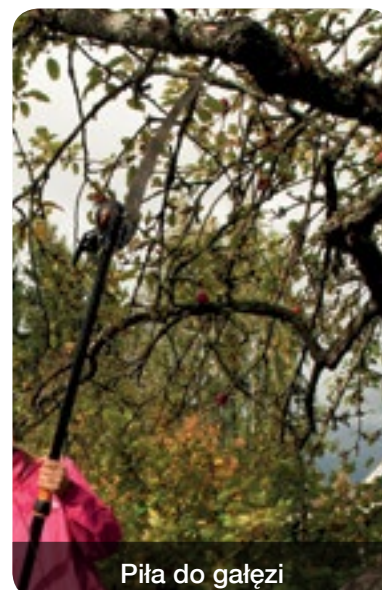

Piła do gałęzi













Nożyczki

Klasycznie zaprojektowane nożyczki Fiskars z pomarańczowymi rączkami to ceniony i popularny produkt sprzedawany już ponad cztery dekady. To narzędzia nie tylko niezbędne w domu, ale także bardzo przydatne do prac w ogrodzie. Ergonomiczna konstrukcja zapewnia komfort pracy, a wykonane ze stali węglowej ostrza bez problemu przetną różne materiały.

- 
- < Ostrza z wysokiej jakości stali
 - < Ergonomiczne rączki

Nożyczki



Uniwersalne nożyczki ogrodowe, 24 cm S94	Nr art. 111050	Szerokość: 93 mm	
 	Szt./opak. 5	Długość: 248 mm	EAN  6 411501 110503
	Ciężar: 176 g		
	<ul style="list-style-type: none"> < Do cięcia kwiatów i ziół < Wygodna rączka z tworzywa < Doskonałej jakości ostrza ze stali nierdzewnej 		
Uniwersalne nożyczki ogrodowe, 21 cm S90	Nr art. 111040	Szerokość: 80 mm	
 	Szt./opak. 5	Długość: 212 mm	EAN  6 411501 110404
	Ciężar: 83 g		
	<ul style="list-style-type: none"> < Do cięcia kwiatów i ziół < Wygodna rączka z tworzywa < Doskonałej jakości ostrza ze stali nierdzewnej 		
Uniwersalne nożyczki ogrodowe, 18 cm S92	Nr art. 111030	Szerokość: 80 mm	
 	Szt./opak. 5	Długość: 185 mm	EAN  6 411501 110305
	Ciężar: 73 g		
	<ul style="list-style-type: none"> < Do cięcia kwiatów i ziół < Ząbkowane ostrze ułatwia cięcie < Wygodna rączka z tworzywa 		
Nożyczki do kwiatów S28	Nr art. 111010	Szerokość: 75 mm	
 	Szt./opak. 5	Długość: 192 mm	EAN  6 411501 932006
	Ciężar: 64 g		
	<ul style="list-style-type: none"> < Do cięcia kwiatów i młodych pędów < Ząbkowane ostrze ułatwia cięcie 		

Nożyce do trawy

Nożyce do trawy Fiskars posiadają innowacyjne mechanizmy przekładniowe, które zapewniają skuteczne cięcie. Ostrza wykonane są ze stali nierdzewnej, a rączki – z lekkiego i wytrzymałego tworzywa. Ergonomiczna i lekka konstrukcja narzędzi zapewnia komfort pracy.

- < Mechanizm dźwigniowy Fiskars PowerLever™ wspomaga siłę cięcia
- < Rączki wykonano z wytrzymałego i lekkiego tworzywa FiberComp™

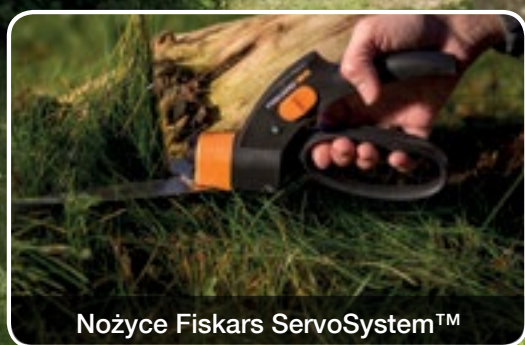

Nożyce Fiskars ServoSystem™

- < Mechanizm Fiskars ServoSystem™ zapobiega zakleszczaniu się ostrzy
- < Rączki wykonano z wytrzymałego i lekkiego tworzywa FiberComp™

Nożyce do trawy i żywopłotu Fiskars PowerLever™



Dźwigniowe nożyce do trawy i żywopłotu GS53	Nr art. 113710	Szerokość: 201 mm	EAN  6 411502 967106
    	Szt./opak. 4	Długość: 899 mm	
		Ciężar: 1380 g	
<ul style="list-style-type: none"> < Do cięcia trawy, żywopłotu, a nawet przycinania krzewów < Tną gałęzie o średnicy nawet 10 mm < Innowacyjne i lekkie < Głowica tnąca obracana o 270° < Zasięg do 2,5 m < Długość ostrza: 22 cm 			
   			

Nożyce do trawy Fiskars ServoSystem™



Nożyce do trawy, długie GS46	Nr art. 113690	Szerokość: 230 mm	EAN  6 411501 966902
 	Szt./opak. 4	Długość: 1120 mm	
		Ciężar: 650 g	
<ul style="list-style-type: none"> < Obsługa jedną ręką < Konstrukcja umożliwiająca dotarcie do trudno dostępnych miejsc < Ostrze obracane o 360° < Długość ostrza: 14 cm 			
			

Nożyce do trawy GS42	Nr art. 113680	Szerokość: 42 mm	EAN  6 411501 966803
 	Szt./opak. 4	Długość: 322 mm	
		Ciężar: 260 g	
<ul style="list-style-type: none"> < Ostrza obracane o 360° < Mechanizm blokujący, przesuwany kciukiem < Ergonomiczny uchwyt ułatwiający pracę < Długość ostrza: 14 cm 			
 			

Nożyce do trawy



Nożyce do trawy S50	Nr art. 111090	Szerokość: 47 mm	EAN  6 411501 110909
    	Szt./opak. 3	Długość: 260 mm	
		Ciężar: 130 g	
<ul style="list-style-type: none"> < Do precyzyjnego cięcia gałązek i liści, przycinania kwiatów oraz ziół < Górna rączka pokryta antypoślizgową powłoką SoftGrip™ < Możliwość regulacji docisku ostrzy za pomocą śruby, zapewnia jeszcze bardziej precyzyjne cięcie 			

Wyrrywacze do chwastów

Wyrrywacz do chwastów Fiskars to innowacyjne narzędzie przeznaczone do usuwania chwastów z trawnika bez używania chemikaliów i konieczności schylania się. Narzędzie wykonano z lekkich i wytrzymałych materiałów, a pazury wyrrywacza ze stali nierdzewnej.

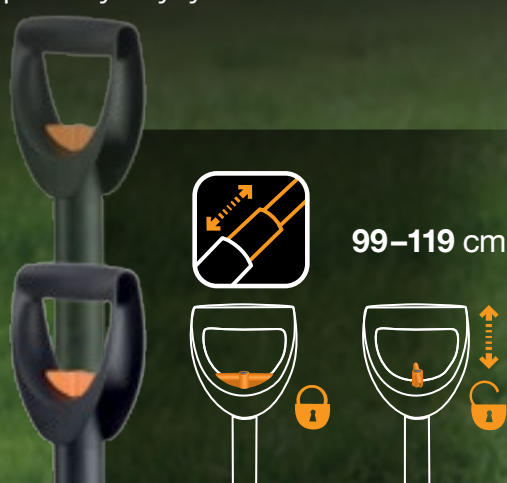

- < Głęboko sięgające pazury ze stali nierdzewnej chwytają korzeń z czterech stron
- < System uwalniania wyrrywanych chwastów zapewnia czystą i skuteczną pracę
- < Komfortowa pozycja pracy bez nadwyrężania mięśni pleców



Wyrwacze do chwastów

Teleskopowy wyrwacz do chwastów W82   	Nr art. 139920	Szerokość: 300 mm	 EAN 6 4 1 1 5 0 1 3 9 9 2 0 5
	Szt./opak. 4	Długość: 990 mm	
		<ul style="list-style-type: none"> < Usuwa roślinę razem z długim korzeniem bez użycia chemikaliów < Regulowana długość trzonka pozwala korzystać z narzędzia osobom o różnym wzroście (zakres regulacji trzonka: 990 –1190 mm) 	

Wyrwacz do chwastów W52  	Nr art. 139910	Szerokość: 300 mm	 EAN 6 4 1 1 5 0 1 9 6 9 1 0 1
	Szt./opak. 4	Długość: 988 mm	
		<ul style="list-style-type: none"> < Usuwa roślinę razem z długim korzeniem bez użycia chemikaliów < Łatwy w użyciu 	

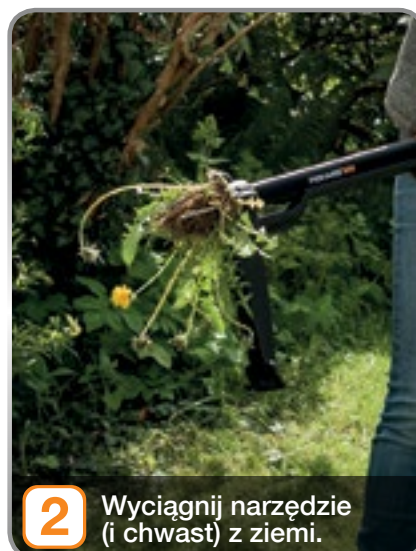

Fiskars StaySharp™

Kosiarka bębnowa pozwala szybko, skutecznie i ekologicznie zadbać o trawnik. Kosiarka Fiskars StaySharp™, dzięki swojej innowacyjnej konstrukcji, jest łatwa do prowadzenia, nie blokuje się i zapewnia większą siłę cięcia. Urządzenie jest ciche, nie wymaga ładowania/tankowania, dzięki czemu jest przyjazne dla środowiska.

- < System tnący Fiskars StaySharp™ – ostrza kosiarki nie stykają się ze sobą, co wpływa na redukcję siły niezbędnej przy prowadzeniu kosiarki
- < System Fiskars StaySharp™ zapewnia długotrwałą wydajność noży bez częstego ostrzenia
- < Rączka z regulacją wysokości oraz miękkim uchwytem pozwala łatwo i szybko dostosować ustawienie wysokości cięcia
- < Kosiarka posiada unikalny mechanizm wyrzutu ściętej trawy do przodu

Fiskars StaySharp™



Kosiarka bębnowa StaySharp Plus



NOWOŚĆ



Nr art. 113872

Szerokość: 610 mm

Szt./opak. 1

Długość: 1220 mm

Ciężar: 18,60 kg

EAN



6 4 1 1 5 0 1 1 3 8 7 2 9

- < Możliwość regulacji wysokości cięcia w zakresie od 4 cm do 10 cm
- < Mechanizm wyrzutu ściętej trawy do przodu
- < Możliwość założenia kosza na trawę StaySharp™ 113883

Części dodatkowe Fiskars StaySharp™



Pojemnik na trawę StaySharp

Nr art. 113883

Szerokość: 540 mm

Szt./opak. 1

Długość: 550 mm

Ciężar: 1900 g

EAN



6 4 1 1 5 0 1 1 3 8 8 3 5



- < Do stosowania z kosiarką bębnową StaySharp™ 113880 i 113872
- < Prosty w użyciu, posiada wygodną rączkę dla łatwiejszego opróżniania
- < Pojemność 18 litrów
- < Wykonany z odpornego poliestru
- < Łatwy system montażu

Fiskars Garden Light™

Linia narzędzi aluminiowych Fiskars obejmuje pełną gamę wysokiej jakości lekkich i wytrzymałych narzędzi do kopania, sadzenia i przesadzania, kultywacji, grabienia oraz innych zadań w ogrodzie.

- < Otwór do zawieszania narzędzia na haku
- < Miękką końcówka trzonka

- < Lekki, aluminiowy trzonek pokryty PCV
- < Wytrzymała głowica z wysokiej jakości tworzywa

Grabie Fiskars Garden Light™



	Nr art. 135570	Szerokość: 585 mm	EAN  5 905561 335705
	Szt./opak. 4	Długość: 1810 mm	
	Ciężar: 800 g	<p>< Duża i szeroka głowica umożliwia szybkie i efektywne grabienie liści na dużych powierzchniach</p>	

	Nr art. 135560	Szerokość: 425 mm	EAN  5 905561 335606
	Szt./opak. 4	Długość: 1670 mm	
	Ciężar: 700 g	<p>< Średniej wielkości głowica umożliwia szybkie i efektywne grabienie liści na mniejszych powierzchniach</p>	

ZOBACZ

Szpadle, szufla i widły Fiskars Garden Light™ – str. 34-35

Grabie, kultywatory i motyka Fiskars Garden Light™ – str. 36-37

Fiskars Solid™

















Fiskars Solid™ to gama funkcjonalnych narzędzi charakteryzujących się:

- trwałością i wytrzymałością
- uniwersalnym zastosowaniem
- jakością Fiskars

- < Wytrzymała głowica z wysokiej jakości tworzywa
- < Lekki aluminiowy trzonek

Grabie Fiskars Solid™



Grabie Solid (XL)	Nr art. 135090	Szerokość: 646 mm	
	Szt./opak. 5	Długość: 1735 mm	
	Ciężar: 900 g	EAN  6 4 1 1 5 0 1 3 5 0 9 0 9	
			<ul style="list-style-type: none"> < Szeroka głowica (65 cm) wygodna w użyciu na dużych powierzchniach < Płaskie, zagięte zęby ułatwiają grabienie różnych powierzchni < 27 długich, elastycznych zębów
Grabie do liści Solid (L)	Nr art. 135016	Szerokość: 520 mm	
	Szt./opak. 5	Długość: 1750 mm	
	Ciężar: 600 g	EAN  6 4 1 1 5 0 1 3 5 0 1 6 9	
			<ul style="list-style-type: none"> < Szeroka głowica wygodna w użyciu na dużych powierzchniach < Udoskonalony geometryczny kształt zębów uniemożliwia zapychanie się głowicy < 25 długich, elastycznych zębów
Grabie do liści Solid (M)	Nr art. 135026	Szerokość: 415 mm	
	Szt./opak. 5	Długość: 1700 mm	
	Ciężar: 600 g	EAN  6 4 1 1 5 0 1 3 5 0 2 6 8	
			<ul style="list-style-type: none"> < Idealne do grabienia trawnika < 25 długich, elastycznych zębów
Grabie uniwersalne Solid (M)	Nr art. 135066	Szerokość: 410 mm	
	Szt./opak. 5	Długość: 1670 mm	
	Ciężar: 600 g	EAN  6 4 1 1 5 0 1 3 5 0 6 6 4	
			<ul style="list-style-type: none"> < Idealne do grabienia długiej ściętej trawy < Zewnętrzne zęby z dodatkowym zagięciem do środka < 12 zębów < Specjalny kształt głowicy umożliwia wyrównywanie gleby

ZOBACZ

Szpadle i widły Fiskars Solid™ – str. 30-31



Szczotka Fiskars Solid™ – str. 83

System z wymiennymi głowicami - Grabie Fiskars Solid™



Trzonek Solid  		Nr art. 135001	Szerokość: 28 mm	 6 4 1 1 5 0 1 3 5 0 0 1 5
		Szt./opak. 10	Długość: 1600 mm	
<ul style="list-style-type: none"> < Lekki aluminiowy trzonek < Do wymiennych głowic Solid: 135014, 135024 i 135064 < Jako część zamienna do grabi: 135016, 135026 i 135066 				



Grabie do liści Solid, duże 		Nr art. 135014	Szerokość: 520 mm	 6 4 1 1 5 0 1 3 5 0 1 4 5
		Szt./opak. 10	Długość: 228 mm	
 <ul style="list-style-type: none"> < Szeroka głowica wygodna w użyciu na dużych powierzchniach < Udoskonalony geometryczny kształt zębów uniemożliwia zapychanie się głowicy < 25 długich, elastycznych zębów < Do zamontowania na trzonku 135001, jako część zamienna do grabi 135016 				

Grabie do liści Solid 		Nr art. 135024	Szerokość: 415 mm	 6 4 1 1 5 0 1 3 5 0 2 4 4
		Szt./opak. 10	Długość: 212 mm	
 <ul style="list-style-type: none"> < Idealne do grabienia trawnika < 25 długich, elastycznych zębów < Do zamontowania na trzonku 135001, jako część zamienna do grabi 135026 				

Grabie uniwersalne Solid 		Nr art. 135064	Szerokość: 410 mm	 6 4 1 1 5 0 1 3 5 0 6 4 0
		Szt./opak. 10	Długość: 152 mm	
  <ul style="list-style-type: none"> < Idealne do grabienia długiej ściętej trawy < Zewnętrzne zęby z dodatkowym zagięciem do środka < Specjalny kształt głowicy umożliwia wyrównywanie gleby < 12 zębów < Do zamontowania na trzonku 135001, jako część zamienna do grabi 135066 				



Szczotka Fiskars Solid™



Szczotka uniwersalna Solid™

NOWOŚĆ

Nr art. **135541**

Szerokość: **380 mm**

Szt./opak. **4**

Długość: **1620 mm**

Ciężar: **700 g**

EAN



- < Uniwersalna szczotka do porządkowania dużych powierzchni
- < Idealna do sprzątania tarasu czy patio
- < Fiskars PowerClean™ – połączenie miękkich i twardych włókien zapewnia efektywną pracę

Szczotka Fiskars Ergonomic™



Szczotka ergo

Nr art. **135420**

Szerokość: **410 mm**

Szt./opak. **1**

Długość: **1600 mm**

Ciężar: **1760 g**

EAN



- < Wyprofilowany stalowy trzonek zakończony miękkim uchwytem
- < Szeroka głowica

ZOBACZ

Grabie Fiskars Solid™ – str. 80-82

Szczotki Fiskars QuikFit™ – str. 97

Kosze Fiskars Solid™ PopUp

Kosze Fiskars Solid™ PopUp sprawdzą się podczas robienia porządków w ogrodzie. Doskonale nadają się do zbierania zgrabionych liści, trawy czy wyrwanych chwastów. Są lekkie, składane, dostępne w dwóch rozmiarach.

- < Łatwy system składania i rozkładania
- < Automatyczne rozkładanie po zwolnieniu zaczepów
- < Odporność na rozdarcia i pleśń
- < Łatwość czyszczenia



Kosze Fiskars Solid™ PopUp



Kosz Solid PopUp (56 l)

NOWOŚĆ

 Nr art. **135041**

 Złożony wysokość: **80 mm** Rozłożony wysokość: **460 mm**

 Szt./opak. **6**

 Szerokość: **ø 400 mm**

 Ciężar: **600 g**

EAN



- < Idealny na zgrabione liście, trawę lub chwasty
- < Po złożeniu ma tylko 8 cm wysokości, po rozłożeniu 46 cm

Kosz Solid PopUp (172 l)

NOWOŚĆ

 Nr art. **135042**

 Złożony wysokość: **100 mm** Rozłożony wysokość: **700 mm**

 Szt./opak. **6**

 Szerokość: **ø 560 mm**

 Ciężar: **1250 g**

EAN



- < Idealny na zgrabione liście, trawę lub chwasty
- < Po złożeniu ma tylko 10 cm wysokości, po rozłożeniu 70 cm

ZOBACZ

Grabie Fiskars Solid™ – str. 80-82

Grabie, motyki Fiskars QuikFit™ – str. 92-94

Narzędzia do odśnieżania

Narzędzia do odśnieżania Fiskars zostały zaprojektowane w oparciu o zasady ergonomii, dlatego minimalizują wysiłek potrzebny do wykonania pracy. Specjalny profil głowic oraz użyte tworzywa uniemożliwiają przyleganie mokrego śniegu, a odgarnianie jest dużo łatwiejsze niż przy użyciu tradycyjnych narzędzi. Materiały użyte do produkcji narzędzi przystosowane są do pracy w każdych warunkach atmosferycznych.



- < Lekki trzonek z aluminium pokryty PCV
- < Ergonomiczna rączka
- < Głowica wykonana z wysokiej jakości tworzywa



< Nowa, wzmocniona stalowa listwa





Szufla, odgarniacz i pług Fiskars SnowXpert™



Szufla SnowXpert 	Nr art. 141001	Szerokość: 350 mm	EAN  6 4 1 1 5 0 1 4 1 0 0 1 6
	Szt./opak. 3	Długość: 1310 mm	
	Ciężar: 1400 g	<ul style="list-style-type: none"> < Głowica z wysokiej jakości tworzywa < Lekki trzonek z aluminium pokryty PCV < Ergonomiczna rączka < Mokry śnieg nie przywiera do głowicy 	

Odgarniacz SnowXpert 	Nr art. 143001	Szerokość: 533 mm	EAN  6 4 1 1 5 0 1 4 3 0 0 1 4
	Szt./opak. 3	Długość: 1520 mm	
	Ciężar: 1600 g	<ul style="list-style-type: none"> < Głowica z wysokiej jakości tworzywa < Lekki trzonek z aluminium pokryty PCV < Ergonomiczna rączka < Mokry śnieg nie przywiera do głowicy 	

Pług śnieżny SnowXpert 	Nr art. 143021	Szerokość: 720 mm	EAN  6 4 1 1 5 0 1 4 3 0 2 1 2
	Szt./opak. 1	Długość: 1495 mm	
	Ciężar: 4050 g	<ul style="list-style-type: none"> < Lekki pług ułatwia odgarnianie śniegu < Trwały, elektrycznie galwanizowany uchwyt < Mokry śnieg nie przywiera do głowicy 	

Pług, odgarniacz i szufla



Profesjonalny pług śnieżny	Nr art. 143040	Szerokość: 830 mm	EAN  6 4 1 1 5 0 3 2 3 7 9 5 6
	Szt./opak. 1	Długość: 1480 mm	





- < Głowica z tworzywa o wzmocnionych krawędziach
- < Trwały uchwyt usztywnia całe narzędzie
- < Mokry śnieg nie przywiera do głowicy

Pług śnieżny składany	Nr art. 143050	Szerokość: 749 mm	EAN  6 4 1 1 5 0 3 2 3 7 8 5 7
	Szt./opak. 1	Długość: 1400 mm	





- < Możliwość złożenia uchwytu ułatwia transport i przechowywanie
- < Głowica z tworzywa o wzmocnionych krawędziach
- < Mokry śnieg nie przywiera do głowicy

Odgarniacz aluminiowy	Nr art. 143060	Szerokość: 532 mm	EAN  5 9 0 5 5 6 8 8 0 0 4 3 5
	Szt./opak. 3	Długość: 1622 mm	



- < Głowica wysokiej jakości z aluminium
- < Lekki trzonek z aluminium pokryty PCV
- < Ergonomiczna rączka



Szufla do śniegu i ziarna	Nr art. 142100	Szerokość: 310 mm	EAN  6 4 1 1 5 0 3 2 3 5 2 8 0
	Szt./opak. 6	Długość: 1268 mm	





- < Głowica z wysokiej jakości aluminium
- < Trzonek z selekcjonowanego drewna
- < Wygodna rączka z tworzywa



Łopatki, saperka i skuwacz

Łopatka aluminiowa  	Nr art. 141020	Szerokość: 255 mm	EAN  7 3 1 7 9 4 3 1 0 0 4
	Szt./opak. 3	Długość: 715 mm	
		Ciężar: 750 g	
<ul style="list-style-type: none"> < Poręczna, aluminiowa łopatka, odpowiednia do samochodu < Lekki, aluminiowy trzonek pokryty PCV < Ergonomiczna rączka 			

Łopatka aluminiowa  	Nr art. 131520	Szerokość: 207 mm	EAN  6 4 1 1 5 0 3 2 7 0 0 7
	Szt./opak. 6	Długość: 700 mm	
		Ciężar: 479 g	
<ul style="list-style-type: none"> < Lekka, aluminiowa łopatka odpowiednia do samochodu, na kemping lub łódkę (nie tonie) < Trzonek z tworzywa odporny na warunki atmosferyczne 			

Saperka składana  	Nr art. 131320	Szerokość: 153 mm	EAN  6 4 1 1 5 0 3 2 7 5 0 1 9
	Szt./opak. 4	Długość: 249 - 590 mm	
		Ciężar: 1016 g	
<ul style="list-style-type: none"> < Składana, poręczna, odpowiednia na kemping i podróże < Niezwykle wytrzymała, wykonana ze stali borowej, aluminium oraz specjalnego rodzaju tworzywa < Wyposażona w brezentowe etui 			

Skuwacz do lodu  	Nr art. 140000	Szerokość: 175 mm	EAN  6 4 1 1 5 0 3 2 3 9 9 0 5
	Szt./opak. 6	Długość: 1475 mm	
		Ciężar: 1400 g	
<ul style="list-style-type: none"> < Stalowa głowica < Drewniany trzonek 			

Fiskars QuikFit™

Fiskars QuikFit™ to pełna gama narzędzi, umożliwiających wykonanie szeregu prac w ogrodzie. System Fiskars QuikFit™ z wymiennymi głowicami pozwala na wydajną pracę i ułatwia utrzymanie porządku wśród narzędzi ogrodniczych. To wszechstronne rozwiązanie jest łatwe w użyciu, zajmuje niewiele miejsca i pozwala wykonać nawet najtrudniejsze ogrodnicze zadanie. Szeroki wachlarz wymiennych głowic, montowanych na aluminiowym trzonku, pozwala dobrać odpowiednie narzędzie do danej czynności.

Pielęgnacja trawnika
Fiskars QuikFit™
str. 91-92



Pielęgnacja gleby
Fiskars QuikFit™
str. 92-94



Pielęgnacja drzew
Fiskars QuikFit™ str. 96







Porządki
Fiskars QuikFit™
str. 97-98





Fiskars QuikFit™ - pielęgnacja trawnika





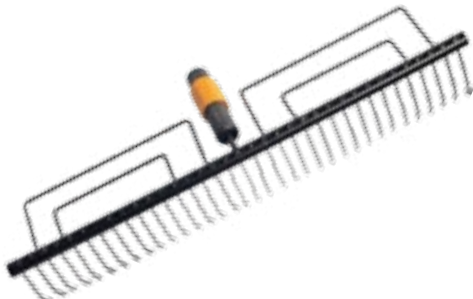

Grabie do liści z tworzywa	Nr art. 135013	Szerokość: 520 mm	
Zalecany rodzaj trzonka: 136001	Szt./opak. 6	Długość: 320 mm	EAN  6 411501 350138
		Ciężar: 290 g	
		<ul style="list-style-type: none"> < Szerokie narzędzie do grabienia liści i skoszonej trawy < 25 długich i elastycznych zębów z wysokiej jakości tworzywa PBT (wytężonego na wygięcia) 	



Grabie do liści metalowe	Nr art. 135201	Szerokość: 430 mm	
Zalecany rodzaj trzonka: 136001	Szt./opak. 6	Długość: 470 mm	EAN  6 411501 352019
		Ciężar: 445 g	
		<ul style="list-style-type: none"> < Do usuwania mchu i skoszonej trawy z trawnika < Głowica wykonana z wysokiej jakości stali < 22 elastyczne, stalowe zęby 	

Grabie do trawnika	Nr art. 135514	Szerokość: 580 mm	
Zalecany rodzaj trzonka: 136001	Szt./opak. 2	Długość: 175 mm	EAN  5 905568 540331
		Ciężar: 1017 g	
		<ul style="list-style-type: none"> < Szerokie narzędzie przeznaczone do zbierania liści i skoszonej trawy < Głowica wykonana z wysokiej jakości stali 	

Skareator	Nr art. 135513	Szerokość: 365 mm	
Zalecany rodzaj trzonka: 136001	Szt./opak. 2	Długość: 270 mm	EAN  5 905568 540324
		Ciężar: 961 g	
		<ul style="list-style-type: none"> < Do usuwania mchu i filcu z darni oraz do nacinania i rozbijania brył ziemi < Głowica wykonana z wysokiej jakości stali 	



Grabie do liści, małe	Nr art. 135551	Szerokość: 220 mm	
Zalecany rodzaj trzonka: 136001 i 136022	Szt./opak. 6	Długość: 320 mm	EAN  6 4 1 1 5 0 1 3 5 5 5 1 5
		Ciężar: 170 g	
			<ul style="list-style-type: none"> < Do grabienia w wąskich i trudno dostępnych miejscach < Małe i poręczne < 11 elastycznych zębów z tworzywa PBT (wytężonego na wygięcia)



Grabie do liści metalowe, małe	Nr art. 135552	Szerokość: 124 mm	
Zalecany rodzaj trzonka: 136022 i 136012	Szt./opak. 6	Długość: 384 mm	EAN  6 4 1 1 5 0 1 3 5 5 5 2 2
		Ciężar: 210 g	
			<ul style="list-style-type: none"> < Wąska głowica umożliwia pracę w trudno dostępnych miejscach < Głowica wykonana z wysokiej jakości stali < 7 elastycznych, stalowych zębów

Nóż do darni	Nr art. 136526	Szerokość: 195 mm	
Zalecany rodzaj trzonka: 136001 i 136022	Szt./opak. 6	Długość: 260 mm	EAN  5 9 0 5 5 6 8 5 4 0 4 5 4
		Ciężar: 398 g	
			<ul style="list-style-type: none"> < Do przecinania i odcinania od powierzchni darni < Głowica z wysokiej jakości stali



Fiskars QuikFit™ - pielęgnacja gleby







Grabie 14-zębne	Nr art. 135511	Szerokość: 360 mm	
Zalecany rodzaj trzonka: 136001	Szt./opak. 6	Długość: 205 mm	EAN  5 9 0 5 5 6 8 5 4 0 3 0 0
		Ciężar: 428 g	
			<ul style="list-style-type: none"> < Do grabienia i wyrównywania większych powierzchni < Głowica z wysokiej jakości stali



Grabie 16-zębne	Nr art. 135512	Szerokość: 400 mm	
Zalecany rodzaj trzonka: 136001	Szt./opak. 6	Długość: 205 mm	EAN  5 9 0 5 5 6 8 5 4 0 3 1 7
		Ciężar: 493 g	
			<ul style="list-style-type: none"> < Do grabienia i wyrównywania większych powierzchni < Głowica z wysokiej jakości stali



Grabie uniwersalne	Nr art. 135051	Szerokość: 410 mm	
Zalecany rodzaj trzonka: 136001	Szt./opak. 6	Długość: 152 mm	EAN  6 4 1 1 5 0 1 3 5 0 5 1 0
		Ciężar: 260 g	
		<ul style="list-style-type: none"> < Do grabienia wysokiej trawy, a także do przygotowywania podściółki, wyrównywania ziemi i piasku, sadzenia nasion < Idealne podczas zakładania trawnika i przygotowywania powierzchni do obsiewu < Specjalny kształt głowicy umożliwia wyrównanie gleby < Głowica z tworzywa FiberComp™ 	



Grabie do róż	Nr art. 135501	Szerokość: 245 mm	
Zalecany rodzaj trzonka: 136001 i 136022	Szt./opak. 6	Długość: 225 mm	EAN  5 9 0 5 5 6 8 5 4 0 3 5 5
		Ciężar: 233 g	
		<ul style="list-style-type: none"> < Unikalny kształt głowicy pozwala na pracę między roślinami bez ich uszkodzenia < Idealny do małych kwietników < Głowica z wysokiej jakości stali 	



Kultywator	Nr art. 136511	Szerokość: 125 mm	
Zalecany rodzaj trzonka: 136001	Szt./opak. 6	Długość: 305 mm	EAN  5 9 0 5 5 6 8 5 4 0 4 2 3
		Ciężar: 417 g	
		<ul style="list-style-type: none"> < Do uprawy, rozpulchniania, spulchniania i napowietrzania gleby < Odpowiedni do przygotowania i utrzymania rozsadnika < Głowica z wysokiej jakości stali 	



Kultywator z motyką	Nr art. 136512	Szerokość: 125 mm	
Zalecany rodzaj trzonka: 136001	Szt./opak. 6	Długość: 305 mm	EAN  5 9 0 5 5 6 8 5 4 0 4 1 6
		Ciężar: 507 g	
		<ul style="list-style-type: none"> < Podwójne narzędzie do uprawy, spulchniania oraz rozdrabniania gleby < Odpowiednie do przygotowania i utrzymania rozsadnika < Głowica z wysokiej jakości stali 	



Pazurki	Nr art. 136517	Szerokość: 100 mm	
Zalecany rodzaj trzonka: 136001 i 136022	Szt./opak. 6	Długość: 330 mm	EAN  5 9 0 5 5 6 8 3 6 5 1 7 0
		Ciężar: 340 g	
		<ul style="list-style-type: none"> < Do uprawy, spulchniania i napowietrzania gleby (zarówno w ogrodzie, jak i w kwietnikach) < Głowica z wysokiej jakości stali 	

Motyka	Nr art. 136503	Szerokość: 185 mm	EAN  5 905568 540379
Zalecany rodzaj trzonka: 136001	Szt./opak. 6	Długość: 250 mm	
		Ciężar: 254 g	
		<ul style="list-style-type: none"> < Do usuwania chwastów między roślinami i rozdrabniania gleby < Ostrze ze stali nierdzewnej 	

Odchwaszczacz	Nr art. 139970	Szerokość: 155 mm	EAN  5 905568 540409
Zalecany rodzaj trzonka: 136001	Szt./opak. 6	Długość: 250 mm	
		Ciężar: 358 g	
		<ul style="list-style-type: none"> < Do pielienia – pozwala przygotować glebę poprzez przeciąganie narzędzia do przodu i do tyłu < Głowica z wysokiej jakości stali 	









Motyka 3-funkcyjna	Nr art. 136513	Szerokość: 130 mm	EAN  5 905568 540430
Zalecany rodzaj trzonka: 136001	Szt./opak. 6	Długość: 315 mm	
		Ciężar: 241 g	
		<ul style="list-style-type: none"> < Do pielienia – pozwala spulchnić glebę poprzez przeciąganie narzędzia do przodu i do tyłu < Ostrze z wysokiej jakości stali 	

Motyka duńska	Nr art. 136502	Szerokość: 125 mm	EAN  5 905568 540362
Zalecany rodzaj trzonka: 136001	Szt./opak. 6	Długość: 295 mm	
		Ciężar: 241 g	
		<ul style="list-style-type: none"> < Ostro zakończone ostrze pozwala usuwać chwasty, rozbijać glebę, przygotowywać rabaty do obsiewu i usuwać mech spomiędzy szczelin < Głowica z wysokiej jakości stali 	

Aerator obrotowy	Nr art. 136524	Szerokość: 205 mm	EAN  6 411501 365248
Zalecany rodzaj trzonka: 136001	Szt./opak. 2	Długość: 305 mm	
		Ciężar: 512 g	
		<ul style="list-style-type: none"> < Do spulchniania i napowietrzania mniejszych powierzchni < Pozwala przenikać substancjom odżywczym w głąb trawnika < Pozwala na lepsze dotarcie nawozu, wody, powietrza oraz światła wprost do korzeni < Ostrza z wysokiej jakości stali 	





Fiskars QuikFit™ - pielęgnacja małych roślin



Pazurki	Nr art. 136515	Szerokość: 90 mm	EAN  5 905568 365156
Zalecany rodzaj trzonka: 136012 i 136022	Szt./opak. 6	Długość: 305 mm	
		Ciężar: 235 g	<ul style="list-style-type: none"> < Do aeracji i rozluźniania gleby < Głowica wykonana z wysokiej jakości stali
Motyczka	Nr art. 137562	Szerokość: 53 mm	EAN  5 905568 375629
Zalecany rodzaj trzonka: 136012 i 136022	Szt./opak. 6	Długość: 187 mm	
		Ciężar: 220 g	<ul style="list-style-type: none"> < Do pielenia, spulchniania i rozdrabniania gleby < Głowica wykonana z wysokiej jakości stali
Motyczka z widelkami	Nr art. 137572	Szerokość: 53 mm	EAN  5 905568 375728
Zalecany rodzaj trzonka: 136012 i 136022	Szt./opak. 6	Długość: 187 mm	
		Ciężar: 205 g	<ul style="list-style-type: none"> < Do spulchniania i rozdrabniania gleby, pielenia < Głowica wykonana z wysokiej jakości stali
Widelki	Nr art. 137552	Szerokość: 77 mm	EAN  5 905568 375520
Zalecany rodzaj trzonka: 136012 i 136022	Szt./opak. 6	Długość: 273 mm	
		Ciężar: 215 g	<ul style="list-style-type: none"> < Do aeracji gleby, przesadzania i pielenia < Głowica wykonana z wysokiej jakości stali
Łopatka	Nr art. 137512	Szerokość: 73 mm	EAN  5 905568 375124
Zalecany rodzaj trzonka: 136012 i 136022	Szt./opak. 6	Długość: 318 mm	
		Ciężar: 260 g	<ul style="list-style-type: none"> < Do sadzenia i przesadzania < Głowica wykonana z wysokiej jakości stali
Odchwaszczacz	Nr art. 137522	Szerokość: 35 mm	EAN  5 905568 375223
Zalecany rodzaj trzonka: 136012 i 136022	Szt./opak. 6	Długość: 328 mm	
		Ciężar: 225 g	<ul style="list-style-type: none"> < Do pielenia i usuwania długich korzeni < Głowica wykonana z wysokiej jakości stali



Fiskars QuikFit™ - pielęgnacja drzew



Sekator	Nr art. 136525	Szerokość: 110 mm	EAN  6 4 1 1 5 0 1 3 6 5 2 5 5
Zalecany rodzaj trzonka: 136032 i 136042	Szt./opak. 6	Długość: 400 mm	
 		Ciężar: 480 g	<ul style="list-style-type: none"> < Umożliwia cięcie trudno dostępnych gałęzi bez użycia drabiny < Skuteczny mechanizm tnący < Regulowana głowica w zakresie 26°

Piła z hakiem	Nr art. 136527	Szerokość: 70 mm	EAN  5 9 0 5 5 6 8 3 6 5 2 7 9
Zalecany rodzaj trzonka: 136032 i 136042	Szt./opak. 6	Długość: 550 mm	
		Ciężar: 290 g	<ul style="list-style-type: none"> < Końcówka w kształcie haka < Zaprojektowana specjalnie do stosowania z teleskopowym trzonkiem 136032 < Haczykowane zakończenie piły uniemożliwia jej zsuniecie podczas pracy < Nóż u nasady piły zapewnia czyste i precyzyjne cięcie od dołu



Piła prosta	Nr art. 136528	Szerokość: 50 mm	EAN  5 9 0 5 5 6 8 3 6 5 2 8 6
Zalecany rodzaj trzonka: 136012 i 136022	Szt./opak. 6	Długość: 540 mm	
		Ciężar: 250 g	<ul style="list-style-type: none"> < Uniwersalne narzędzie do różnych prac w ogrodzie < Ostrze z utwardzonej stali

Zbierak do owoców	Nr art. 136950	Szerokość: 168 mm	EAN  5 9 0 5 5 6 8 3 6 9 5 0 5
Zalecany rodzaj trzonka: 136032, 136042 i 136001	Szt./opak. 6	Długość: 320 mm	
		Ciężar: 250 g	<ul style="list-style-type: none"> < Łatwy w montażu < Woreczek z wytrzymałej bawełny, rama z poliamidu



Fiskars QuikFit™ - porządki





Szczotka do rynien	Nr art. 135542	Szerokość: 45 mm
Zalecany rodzaj trzonka: 136032 i 136042	Szt./opak. 6	Długość: 310 mm
 	Ciężar: 330 g	EAN  5 905568 355423
<ul style="list-style-type: none"> < Połączenie szczotki i skrobaka umożliwia łatwe czyszczenie rynien < Możliwość regulowania kąta nachylenia szczotki i skrobaka 		
Szczotka	Nr art. 135532	Szerokość: 260 mm
Zalecany rodzaj trzonka: 136001 i 136022	Szt./opak. 6	Długość: 185 mm
  	Ciężar: 340 g	EAN  5 905568 355324
<ul style="list-style-type: none"> < Do porządkowania podwórka, tarasu lub patio < PowerClean™ – połączenie miękkich i twardych włókien zapewnia efektywną pracę 		
Szczotka szeroka	Nr art. 135533	Szerokość: 380 mm
Zalecany rodzaj trzonka: 136001 i 136022	Szt./opak. 6	Długość: 185 mm
 	Ciężar: 370 g	EAN  5 905568 355331
<ul style="list-style-type: none"> < Do porządkowania dużych powierzchni < Szeroka głowica wykonana z wysokiej jakości tworzywa 		
Szczotka wąska	Nr art. 135534	Szerokość: 260 mm
Zalecany rodzaj trzonka: 136001 i 136022	Szt./opak. 6	Długość: 290 mm
 	Ciężar: 375 g	EAN  5 905568 355348
<ul style="list-style-type: none"> < Długie włókna doskonale sprawdzą się przy zamyaniu gruzu i liści < Głowica wykonana z wysokiej jakości tworzywa 		
Szczotka do czyszczenia chodnika	Nr art. 135522	Szerokość: 152 mm
Zalecany rodzaj trzonka: 136001 i 136022	Szt./opak. 6	Długość: 185 mm
	Ciężar: 160 g	EAN  5 905568 355225
<ul style="list-style-type: none"> < Do skrobania płyt chodnikowych < Dodatkowe ostrze do usuwania mchu, brudu, trawy i chwastów ze szczelin między płytami chodnika < Wykonana z lekkiego i wytrzymałego tworzywa FiberComp™ < Włosie wykonane ze stali 		

Skrobak do fug	Nr art. 136521	Szerokość: 70 mm	EAN  5 905568 540393
Zalecany rodzaj trzonka: 136001 i 136022	Szt./opak. 6	Długość: 250 mm	
		Ciężar: 136 g	<ul style="list-style-type: none"> < Do usuwania trawy, mchu i chwastów ze szczelin między płytami chodnika, z narożników budynków czy schodów < Ostrze z wysokiej jakości stali





Odgarniacz do śniegu	Nr art. 143210	Szerokość: 360 mm	EAN  6 411501 432100
Zalecany rodzaj trzonka: 136001 i 136022	Szt./opak. 2	Długość: 320 mm	
		Ciężar: 470 g	<ul style="list-style-type: none"> < Doskonały do odgarniania śniegu ze schodów i patio < Głowica z tworzywa PP zakończona aluminiową listwą

Fiskars QuikFit™ - trzonki i adapter





Teleskopowy trzonek, kolor grafitowy	Nr art. 136032	Szerokość: 90 mm	EAN  5 905568 360328
  	Szt./opak. 4	Długość: 2280 - 4000 mm	
		Ciężar: 1600 g	<ul style="list-style-type: none"> < Regulowana długość do 4 m, zasięg pracy do 6 metrów < Podwójny system blokowania dla większego bezpieczeństwa < Wykonany z aluminium





Teleskopowy trzonek, średni	Nr art. 136042	Szerokość: 65 mm	EAN  5 905568 360427
  	Szt./opak. 6	Długość: 1400 - 2400 mm	
		Ciężar: 1000 g	<ul style="list-style-type: none"> < Regulowana długość do 2,4 m, zasięg pracy do 4 metrów < Podwójny system blokowania dla większego bezpieczeństwa < Wykonany z aluminium





Trzonek, kolor grafitowy	Nr art. 136001	Szerokość: 35 mm	EAN  5 905568 154046 1
	Szt./opak. 6	Długość: 1560 mm	
 		Ciężar: 475 g	
<ul style="list-style-type: none"> < Miękki uchwyt dla większej wygody użytkowania < Specjalny, leżkowaty przekrój oraz zaciskowa końcówka < Trzonek z aluminium < Otwór do zawieszania ułatwia przechowywanie 			





Trzonek średni, kolor grafitowy	Nr art. 136022	Szerokość: 30 mm	EAN  5 905568 136022 9
	Szt./opak. 6	Długość: 845 mm	
 		Ciężar: 290 g	
<ul style="list-style-type: none"> < Specjalny, leżkowaty przekrój < Miękki uchwyt dla większej wygody użytkowania < Trzonek z aluminium < Otwór do zawieszania ułatwia przechowywanie 			

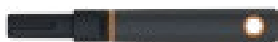

Trzonek krótki 30 cm	Nr art. 136012	Szerokość: 32 mm	EAN  5 905568 136012 0
	Szt./opak. 6	Długość: 300 mm	
 		Ciężar: 165 g	
<ul style="list-style-type: none"> < Krótki trzonek doskonale sprawdza się w połączeniu z narzędziami do pielęgnacji małych roślin QuikFit™ < Wykonany z aluminium, rączka z FiberComp™ i SoftGrip™ < Otwór do zawieszania ułatwia przechowywanie 			



Uniwersalny adapter	Nr art. 130000	Szerokość: 30 mm	EAN  6 411501 300003
	Szt./opak. 6	Długość: 171 mm	
 		Ciężar: 71 g	
<ul style="list-style-type: none"> < Do łączenia głowic różnych producentów z trzonkiem QuikFit™ < Adapter z wysokiej jakości tworzywa 			

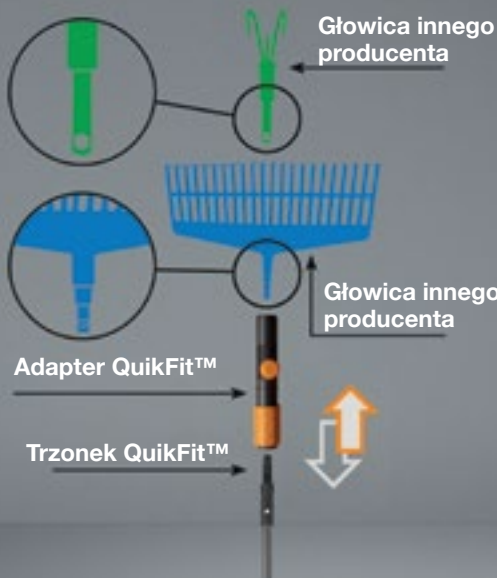

- < System wymiennych głowic Fiskars QuikFit™ został zwycięzcą w kategorii Product Design 2010 i otrzymał prestiżową nagrodę Red Dot Award.
- < Opatentowany mechanizm łączenia i blokowania pozwala w szybki i łatwy sposób zmieniać głowice. Po zamontowaniu głowicy narzędzie jest gotowe do pracy.



reddot design award

Narzędzia tradycyjne

Narzędzia tradycyjne Fiskars to połączenie klasycznego wzornictwa i nowoczesnych technologii. Wszystkie narzędzia zostały wykonane z najwyższej jakości materiałów, co zapewnia skuteczną i komfortową pracę.



Szpadle



Szpadel prosty 64	Nr art. 131423	Szerokość: 190 mm	EAN 6 4 1 1 5 0 1 3 1 4 2 3 9
	Szt./opak. 1	Długość: 1165 mm	
		Ciężar: 1600 g	
		<ul style="list-style-type: none"> < Hartowana głowica z najwyższej jakości stali < Trzonek z selekcionowanego drewna < Wygodna rączka z tworzywa w kształcie litery D 	

Szpadel ostry 64s	Nr art. 131421	Szerokość: 190 mm	EAN 6 4 1 1 5 0 1 3 1 4 2 1 5
	Szt./opak. 1	Długość: 1165 mm	
		Ciężar: 1600 g	
		<ul style="list-style-type: none"> < Hartowana głowica z najwyższej jakości stali < Trzonek z selekcionowanego drewna < Wygodna rączka z tworzywa w kształcie litery D 	

Widły do kopania



Widły do kopania, małe	Nr art. 133425	Szerokość: 180 mm	EAN 6 4 1 1 5 0 1 3 3 4 2 5 1
	Szt./opak. 1	Długość: 1150 mm	
		Ciężar: 1550 g	
		<ul style="list-style-type: none"> < Hartowana głowica z najwyższej jakości stali < Trzonek z selekcionowanego drewna < Wygodna rączka z tworzywa w kształcie litery D 	



Grabie



Grabie do liści	Nr art. 135591	Szerokość: 650 mm	EAN 3 1 5 7 3 3 1 3 5 5 9 1 4
	Szt./opak. 5	Długość: 1735 mm	
		Ciężar: 1160 g	
		<ul style="list-style-type: none"> < Szeroka głowica: 65 cm < Płaskie, sztywne, zagięte zęby ułatwiają grabienie różnych powierzchni < Nierdzewne, lekkie, ergonomiczne, trwałe narzędzie 	

Grabie 12-zębne L12	Nr art. 135751	Szerokość: 305 mm	EAN 6 4 1 1 5 0 1 3 5 7 5 1 9
	Szt./opak. 5	Długość: 1560 mm	
		Ciężar: 900 g	
		<ul style="list-style-type: none"> < Hartowana głowica z najwyższej jakości stali < Trzonek z selekcionowanego drewna 	

Grabie do liści L23 	Nr art. 135022	Szerokość: 385 mm	EAN  6 4 1 1 5 0 1 3 5 0 2 2 0
	Szt./opak. 5	Długość: 1670 mm	
< Trzonek z selekcyjonowanego drewna < Głowica z tworzywa			

Grabie metalowe 	Nr art. 135023	Szerokość: 430 mm	EAN  6 4 1 1 5 0 1 3 5 0 2 3 7
	Szt./opak. 1	Długość: 1650 mm	
< Trzonek z selekcyjonowanego drewna < Głowica z wysokiej jakości stali			



Motyka





Motyka L30 	Nr art. 135712	Szerokość: 170 mm	EAN  6 4 1 1 5 0 1 3 5 7 1 2 0
	Szt./opak. 5	Długość: 1600 mm	
< Do usuwania chwastów, spulchniania i rozdrabniania gleby < Hartowana głowica z najwyższej jakości stali < Trzonek z selekcyjonowanego drewna			



Świdry





Świder, 10 cm 	Nr art. 3210	Średnica: 100 mm	EAN  5 9 0 5 5 6 8 0 3 2 1 0 2
	Szt./opak. 1	Długość: 1100 mm	
< Wysokiej jakości stal < Wygodne rączki z tworzywa			



Świder, 14 cm 	Nr art. 3214	Średnica: 140 mm	EAN  5 9 0 5 5 6 8 0 3 2 1 4 0
	Szt./opak. 1	Długość: 1100 mm	
< Wysokiej jakości stal < Wygodne rączki z tworzywa			



Świder, 17 cm 	Nr art. 3217	Średnica: 170 mm	EAN  5 905 568 032 17 1	
	Szt./opak. 1	Długość: 1100 mm		Ciężar: 2700 g < Wysokiej jakości stal < Wygodne ręczki z tworzywa

Świder, 22 cm 	Nr art. 3222	Średnica: 220 mm	EAN  5 905 568 032 22 5	
	Szt./opak. 1	Długość: 1100 mm		Ciężar: 3000 g < Wysokiej jakości stal < Wygodne ręczki z tworzywa

Pozostałe narzędzia 

Walec do trawy 	Nr art. 401	Szerokość: 520 mm	Średnica: 400 mm
	Szt./opak. 1	Długość: 1300 mm	EAN  5 905 568 004 01 7

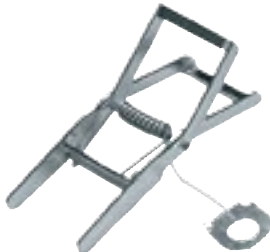
Kolce do walca 	Nr art. 411	Średnica: 400 mm	EAN  5 905 568 004 11 6	
	Szt./opak. 1	Długość: 400 mm		Ciężar: 900 g < 5 metalowych obręczy z kolcami do zamontowania na walcu 401 < Doskonałe narzędzie do aeracji trawnika

























Łapka na nornice 	Nr art. 460	Szerokość: 100 mm	EAN  5 905 568 004 60 4	
	Szt./opak. 1	Długość: 200 mm		Ciężar: 380 g

Fiskars inspiration™

Fiskars Inspiration™ to ergonomiczne i wielofunkcyjne narzędzia do pielęgnacji małych roślin zarówno doniczkowych, jak i rabatowych. Narzędzia zostały wykonane z lekkiego i wytrzymałego tworzywa, a ich zaokrąglone krawędzie nie uszkadzają korzeni. Dostępne w kolorze malinowym i błękitnym.

- < Z wytrzymałego i lekkiego tworzywa FiberComp™, odpornego na pęknięcia
- < Głowica/zęby mogą być ostrzone
- < Otwór do zawieszania

Narzędzia do pielęgnacji małych roślin Fiskars Inspiration™

Kopátka Ruby		Nr art. 137130	Szerokość: 83 mm
 	Szt./opak. 4	Długość: 285 mm	EAN 
	Ciężar: 95 g	< Do sadzenia i przesadzania	
Kopátka Lucy		Nr art. 137131	Szerokość: 83 mm
 	Szt./opak. 4	Długość: 285 mm	EAN 
	Ciężar: 95 g	< Do sadzenia i przesadzania	
Kultywator Ruby		Nr art. 137132	Szerokość: 76 mm
 	Szt./opak. 4	Długość: 270 mm	EAN 
	Ciężar: 89 g	< Do aeracji i rozluźniania gleby	
Kultywator Lucy		Nr art. 137133	Szerokość: 76 mm
 	Szt./opak. 4	Długość: 270 mm	EAN 
	Ciężar: 89 g	< Do aeracji i rozluźniania gleby	
Motyczka Ruby		Nr art. 137134	Szerokość: 199 mm
 	Szt./opak. 4	Długość: 320 mm	EAN 
	Ciężar: 168 g	< Do spulchniania, rozdrabniania gleby	
Motyczka Lucy		Nr art. 137135	Szerokość: 199 mm
 	Szt./opak. 4	Długość: 320 mm	EAN 
	Ciężar: 168 g	< Do spulchniania, rozdrabniania gleby	

FISKARS® inspiration™



- < Wytrzymałe i wygodne ręczki z wysokiej jakości tworzywa
- < Powłoka PTFE na górnym ostrzu redukuje tarcie i zapewnia czyste cięcie



Narzędzia
Fiskars Inspiration™
w malinowym kolorze

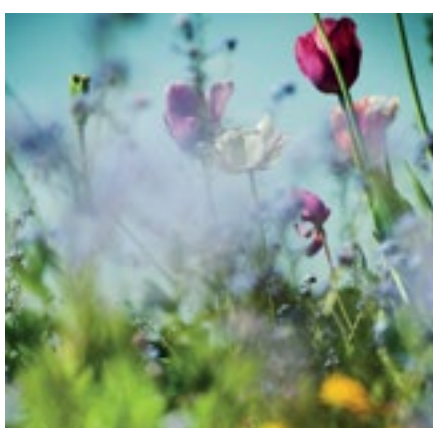

Narzędzia
Fiskars Inspiration™
w błękitnym kolorze

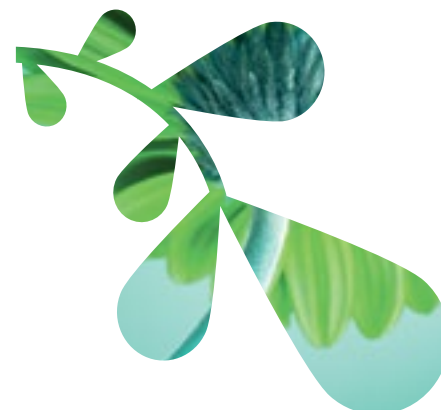

Sekatory Fiskars Inspiration™

Sekator nożycowy Ruby P26			Nr art. 111256	Szerokość: 70 mm	EAN  6 411501 112569
   	Szt./opak. 4		Długość: 208 mm		
			Ciężar: 200 g	<ul style="list-style-type: none"> < Do cięcia świeżych gałęzi < Górne ostrze pokryte powłoką PTFE dla zmniejszenia tarcia 	



Sekator nożycowy Lucy P26			Nr art. 111257	Szerokość: 70 mm	EAN  6 411501 112576
   	Szt./opak. 4		Długość: 208 mm		
			Ciężar: 200 g	<ul style="list-style-type: none"> < Do cięcia świeżych gałęzi < Górne ostrze pokryte powłoką PTFE dla zmniejszenia tarcia 	





Narzędzia do pielęgnacji małych roślin



Narzędzia do pielęgnacji małych roślin



Zestaw do roślin doniczkowych 		Nr art. 148620	Szerokość: 270 mm Wysokość: 140 mm
		Szt./opak. 4	Długość: 45 mm
		Ciężar: 290 g	EAN  6 4 1 1 5 0 1 4 8 6 2 0 2
<ul style="list-style-type: none"> < Zestaw zawiera: kultywator, łopatkę, składany nóż oraz materiałowy pokrowiec < Narzędzia wykonane z wytrzymałego tworzywa wysokiej jakości < Składany nóż posiada ostrze ze stali nierdzewnej < Poręczny i wytrzymały pokrowiec ułatwia przechowywanie 			

Nożyczki do kwiatów i ziół 		Nr art. 111810	Szerokość: 35 mm
		Szt./opak. 4	Długość: 150 mm
		Ciężar: 52 g	EAN  6 4 1 1 5 0 1 1 1 8 1 0 3
<ul style="list-style-type: none"> < Kształt ostrza zapewnia precyzyjne cięcie gałązek i liści < Wysokiej jakości ostrza stalowe < Wygodne ręczki z wytrzymałego tworzywa 			

ZOBACZ

Fiskars Premium Planters™ – str. 40-41

Fiskars Solid™ – str. 42-43

My First FISKARS

Ogród to idealne miejsce do zabawy i nauki, gdzie dzieci mogą czerpać radość z sadzenia roślin i ich pielęgnacji. Dlatego Fiskars stworzył specjalną linię narzędzi dla małych ogrodników, która jest wyjątkowo wytrzymała i bezpieczna.

- < Trzonek z wytrzymałego, anodowanego aluminium
- < Pomarańczowa okrągła rączka
- < Certyfikat CE

My First Fiskars - narzędzia dziecięce





Skrzynka z małymi narzędziami dziecięcymi	Nr art. 138200	Szerokość: 344 mm	Wysokość: 203 mm
	Szt./opak. 2	Długość: 214 mm	 EAN 6 411501 382009
	Ciężar: 1400 g	<ul style="list-style-type: none"> < Przenośna skrzynka z małymi narzędziami dziecięcymi < Pokrywa od skrzynki może służyć również jako podkładka do klęczenia < Certyfikat CE dla wszystkich małych narzędzi < Każde z narzędzi posiada miękki pomarańczowy uchwyt Zawartość od lewej: <ul style="list-style-type: none"> < Łopatkę dziecięcą < Narzędzie do formowania i wygładzania piasku < Zmiotkę dziecięcą < Szufelkę dziecięcą 	

Szufła dziecięca	Nr art. 138180	Szerokość: 190 mm	 EAN 6 411501 381804
	Szt./opak. 5	Długość: 881 mm	
		<ul style="list-style-type: none"> < Głowica szufli wykonana z wysokiej jakości tworzywa 	

Szpadelki dziecięcy	Nr art. 138170	Szerokość: 168 mm	 EAN 6 411501 381705
	Szt./opak. 5	Długość: 910 mm	
		<ul style="list-style-type: none"> < Głowica szpadelki wykonana z wysokiej jakości tworzywa 	

Grabie dziecięce	Nr art. 138160	Szerokość: 190 mm	 EAN 6 411501 381606
	Szt./opak. 5	Długość: 868 mm	
		<ul style="list-style-type: none"> < Głowica grabi wykonana z wysokiej jakości tworzywa 	

Szczotka dziecięca	Nr art. 138150	Szerokość: 198 mm	 EAN 6 411501 381507
	Szt./opak. 5	Długość: 803 mm	
		<ul style="list-style-type: none"> < Głowica szczotki wykonana z wysokiej jakości tworzywa. < Miękkie i wytrzymałe włókna 	



Konewka dziecięca	Nr art. 138220	Szerokość: 120 mm	Wysokość: 170 mm
	Szt./opak. 8	Długość: 210 mm	 EAN 6 411501 382207
	Ciężar: 130 g	<ul style="list-style-type: none"> < Pojemność: 2 litry 	

Konserwacja



Konserwacja narzędzi

Zestaw do konserwacji StaySharp 		Nr art. 113884	Szerokość: 60 mm	EAN  6 4 1 1 5 0 1 1 3 8 8 4 2
		Szt./opak. 1	Długość: 540 mm	
		Ciężar: 200 g		
<p>< Zestaw do konserwacji kosiarek bębnowych Fiskars StaySharp™ 113880 i 113872. Zestaw zawiera:</p> <ul style="list-style-type: none"> - smar - pędzel - dwa łączniki - korbę - szczegółową instrukcję dotyczącą konserwacji kosiarek 				

Zestaw do konserwacji Fiskars 	Nr art. 110990	Szerokość: 197 mm	EAN  6 4 1 1 5 0 1 9 6 9 9 0 3	
	Szt./opak. 4	Długość: 104 mm		
	Ciężar: 170 g			
<p>< Zestaw zawiera elementy niezbędne do pielęgnacji narzędzi:</p> <ul style="list-style-type: none"> - diamentowy pilnik - oliwę - szczegółową instrukcję dotyczącą konserwacji 				

Odpowiednia konserwacja narzędzi gwarantuje, że będą one służyć przez długie lata. Regularne ostrzenie i oliwienie powoduje, że narzędzia są zawsze gotowe do użycia. Zestaw do konserwacji Fiskars zawiera niezbędne wyposażenie oraz instrukcje potrzebne do konserwacji narzędzi ogrodniczych:

Instrukcja

(jak i kiedy ostrzyć, oliwić, myć, przechowywać itd.)



Pilnik diamentowy

(wytrzymały, skuteczny do ostrzenia hartowanej stali)



110990

Oliwa

(redukuje tarcie i chroni ostrze przed korozją)



110990

CZĘŚCI ZAMIENNE

Pielęgnacja roślin - sekatory jednoręczne



111976
Korkowe uchwyty
do sekatora 111970



111977
Górne ostrze
do sekatora 111970



111447
Sprężyna
do sekatorów 111430,
111440, 111450,
111510 i 111520



111545
Sprężyna
do sekatora
111540



111516
Ostrze i sworzeń
do sekatora 111510



111526
Ostrze i sworzeń
do sekatora 111520



111546
Ostrze, sworzeń
i śruba do sekatora
111540



111338
Ostrze, sprężyna
i 3 nity do sekatora
111330



111348
Ostrze, sprężyna
i 3 nity do sekatora
111340



111965
Ostrze, sworzeń,
podkładka, nakrętka,
śruba i sprężyna
do sekatora 111960



Pielęgnacja roślin - sekatory uniwersalne



115364
Rączka SoftGrip™
i gałka do sekatorów
115360 i 115400



115366
Taśma
do sekatorów
115360 i 115400



115565
Rączka i gałka
do sekatora 115560



115568
Taśma
do sekatora
115560



115367
Ostrze, sprężyna
i ogniwo łańcucha
do sekatorów
115360, 115390
i 115560



Pielęgnacja roślin - sekatory dwuręczne



112247
Górne ostrze
do sekatora
112240



112337
Górne ostrze
do sekatora
112630 i 112330



112617
Górne ostrze
i kowadełko
do sekatora 112610



112277
Ostrze do sekatorów
112190, 112290,
112250 i 112270



112307
Ostrze
do sekatorów
112200 i 112300



112477
Ostrze do sekatorów
112590, 112370
i 112470



112287
Ostrze i kowadełko
do sekatorów
112180 i 112280



112487
Ostrze i kowadełko
do sekatorów
112380 i 112480



112587
Ostrze i kowadełko
do sekatora 112580



112488
Uchwyt do nożyc
do żywopłotu, wrywacza
do chwastów 139910
i sekatorów (z wyjątkiem
112580, 112590
i 112850)



PIKTOGRAMY

Cechy produktów



EaseCut™
Piktogram wskazuje, o ile zostaje zwiększona siła cięcia



FiberComp™
Kompozyt włókna szklanego. Cechuje go lekkość, wytrzymałość, twardość



SoftGrip™
Ergonomiczny i antypoślizgowy uchwyt. Zapewnia komfort pracy



PowerClean™
Połączenie miękkich i twardych włókien



TruEdge™
Wytrzymałe i odporne na korozję ostrze pokryte nieprzywieralną powłoką



TruGrip™
Rączki wykonane z naturalnych surowców



Średnica cięcia
Podawana w milimetrach. Informuje o zakresie cięcia narzędzia



Mikrocięcia
Wyprofilowany czubek ostrza umożliwia precyzyjne cięcie i przycinanie



Uchwyt Fingerloop
Rodzaj rękowości chroniący przed urazami



Łatwość prowadzenia
Opatentowany mechanizm wspomagający pracę



Czubek ostrzy
Siła cięcia jest rozprowadzana równomiernie aż po czubek ostrzy



System Anti Shock
Amortyzuje wibracje i wstrząsy przenoszone przez rękowość



Rączka Fingerloop
Antypoślizgowa rękowość



Wysokość cięcia
Możliwość regulacji wysokości cięcia



Teleskopowy trzonek
Pozwala regulować zasięg pracy narzędzia



Ząbkowanie piły
Geometria ząbkowania wskazuje, że narzędzie tnie w obu kierunkach



Ząbkowanie piły
Geometria ząbkowania wskazuje, że narzędzie tnie w jednym kierunku



Rozmiar dłoni
Oznaczenie rozmiaru dłoni odpowiedniego dla danego narzędzia



Wytrzymałość
Narzędzie wytrzyma obciążenie do 35 kg



Trwałość
Trwałe połączenie trzonka z głowicą



Odporny na warunki atmosferyczne
Narzędzie odporne na skrajne warunki atmosferyczne



Oburęczny
Narzędzie przeznaczone dla osób prawo- i leworęcznych



Kieszonkowy
Narzędzie z łatwością mieści się w kieszeni



Zacpek do paska
Umożliwia wygodne przenoszenie narzędzia



Wyważenie
Odpowiednie wyważenie narzędzia zapewnia skuteczną pracę



Praworęczny
Narzędzie przeznaczone dla osób praworęcznych

Materiały



Aluminium
Wyjątkowo lekki, trwały i wytrzymały materiał



CrMov
Stop stali gwarantujący ostrość i wytrzymałość narzędzia



PBT
Lekkie, elastyczne i wytrzymałe tworzywo



Stal borowa
Rodzaj stali odpornej na korozję, bardzo wytrzymałej



Stal nierdzewna
Materiał wytrzymały i odporny na korozję



Stalowy mechanizm przekładniowy
Mechanizm zwiększający siłę cięcia



Powłoka PTFE
Nieprzywieralna powłoka, która minimalizuje tarcie podczas cięcia



Powłoka PTFE
Powłoka chroniąca ostrze przed rdzą

Zastosowanie



Ostrze nożycowe
Umożliwia precyzyjne i równe cięcie świeżego drewna



Ostrze kowadełkowe
Zapewnia skuteczne cięcie głównie suchych i twardych gałęzi



Nożyce
Rodzaj ostrza odpowiedni do cięcia drutu, PCV, węży ogrodowych



Głowica Hook
Geometria ostrza idealna do cięcia świeżych gałęzi



Głowica nożycowa
Geometria ostrza idealna do precyzyjnego cięcia świeżych gałęzi



Suche drewno
Ząbkowanie umożliwiające cięcie suchego drewna, np. desek



Świeże drewno
Ząbkowanie idealne do piłowania świeżego drewna



Ostrze rozłupujące
Ostrze w kształcie klina używane do rąbania i rozłupywania



Ostrze ciesielskie
Ostrze wykorzystywane do cięcia i wycinki drzew



Tasak karczownik
Produkt do podcinania i okrzesywania grubszych gałęzi



Mała capina
Do podnoszenia małych pieńków



Duża capina
Do podnoszenia dużych pieńków



Hak
Do podnoszenia pieńków



Kleszcze
Do podnoszenia pieńków



Pas na narzędzia



Odsnieżanie
Narzędzia do odsnieżania



Porządkowanie podwórza
Produkt do porządkowania gruzu i liści



Porządkowanie
Narzędzie do porządkowania dużych powierzchni



Czyszczenie rynien
Produkt umożliwiający czyszczenie rynien



Łodygi kwiatów
Narzędzie przeznaczone do cięcia łodyg kwiatów



Żywopłaty i krzewy
Narzędzie do przycinania żywopłotów i krzewów



Trawa
Narzędzie przeznaczone do pielęgnacji trawnika



Rośliny doniczkowe
Narzędzie do podcinania i przycinania roślin doniczkowych



Ziolo
Narzędzie do precyzyjnego cięcia delikatnych gałązek ziół



Ostrzenie
Produkty przeznaczone do ostrzenia drewna



Nacianie
Narzędzie do czynności związanych ze szczepieniem roślin



Szczepienie
Produkt przeznaczony do cięcia i przycinania pędów



Szczepienie
Narzędzie przeznaczone do szczepienia roślin



Struganie
Produkty przeznaczone do strugania drewna



Izolacja
Narzędzie służące do cięcia wełny mineralnej i włókien



Pielęgnacja gleby
Narzędzie do prac związanych z pielęgnacją gleby



Pielęgnacja trawnika
Produkt do prac związanych z pielęgnacją trawnika



Chodnik
Narzędzie do czyszczenia i porządkowania chodnika, patio



Grabienie liści
Narzędzia przeznaczone do grabienia liści



Kopanie
Produkt do kopania i przekopywania gleby



Kopanie w ogrodzie
Narzędzie do kopania, usuwania i przecinania korzeni oraz kępek trawy



Kopanie na budowie
Narzędzie do kopania w ciężkiej glebie



Piach
Produkt ułatwia pracę przy kopaniu i przenoszeniu piachu



Kompost
Narzędzie do rozluźniania i przerzucania kompostu



Przerzucanie siana
Produkt ułatwia przerzucanie i przenoszenie siana



Ostrzenie siekier
Narzędzie do ostrzenia siekier Fiskars



Ostrzenie noży
Produkt do ostrzenia noży Fiskars



Części zamienne
Dostępne są części zamienne do narzędzia



Dodatkowy osprzęt
Dostępny dodatkowy osprzęt do narzędzia

O CIĘCIU

CIOSANIE A ROZŁUPYWANIE



Siekiera ciesielska:

Cienkie, wąskie ostrze siekiery uniwersalnej umożliwia czyste, łatwe i precyzyjne cięcie świeżego drewna.



Siekiera rozłupująca:

Wyróżnia ją unikalny kształt głowicy. Ma ona wąską krawędź, łatwo wchodzącą w drewno i klinową część, która je rozpycha.

NOŻYCOWY A KOWADEŁKOWY



Nożycowy:

Ostrze i przeciwostre napierają na gałąź, tnąc ją z dwóch stron i eliminując efekt miażdżenia. Polecane do cięcia świeżych, żywych gałęzi.



Kowadełkowy:

Ostrze napiera na gałąź przecinając ją, a kowadełko podtrzymuje gałąź od spodu. Polecane do suchego drewna.

DOBÓR ODPOWIEDNIEGO NARZĘDZIA

Wybierając odpowiednie narzędzie zapewniamy sobie komfort pracy, a roślinom prawidłową pielęgnację.

Sekatory jednoręczne są odpowiednie do przycinania cienkich gałązek.

Sekatory uniwersalne Tukan przydadzą się do cięcia kolczastych lub pnących roślin.

Sekatory uniwersalne Żyrafa oraz nożyce idealne są do cięcia trudno dostępnych gałęzi.

Sekatory dwuręczne przeznaczone są do cięcia grubych gałęzi.

Piły polecane są do cięcia gałęzi o średnicy powyżej 5 cm.

Siekiry służą do ociosywania grubych gałęzi i rozłupywania pni.

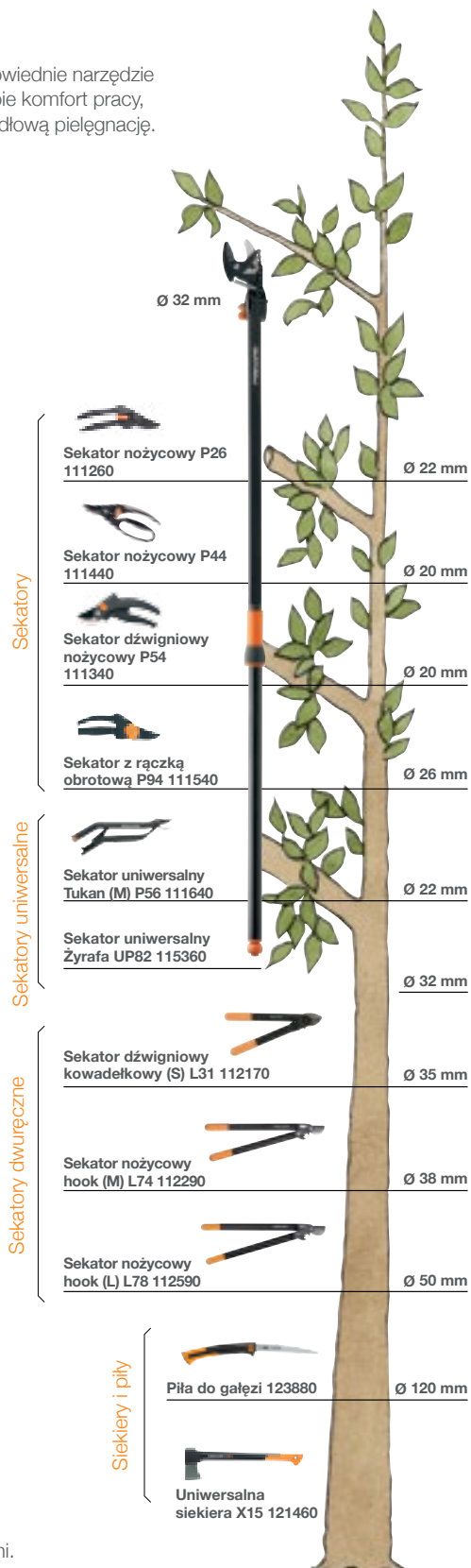

OPAKOWANIA

Zdjęcia na opakowaniach

Zdjęcia umieszczone na opakowaniach ułatwiają dobór odpowiedniego narzędzia do różnych zadań w ogrodzie.



Oznaczenia produktów

Produkty Fiskars zostały oznaczone kodami składającymi się z liter i numerów. Litery pochodzą od pierwszych liter oznaczających kategorie produktów:

- P – Pruners – Sekatory jednoręczne
- S – Scissors – Nożyczki
- L – Loppers – Sekatory dwuręczne
- UP – Universal Pruners – Sekatory uniwersalne
- HS – Hedge Shears – Nożyce do żywopłotu
- GS – Grass Shears – Nożyce do trawy
- W – Weed Pullers – Wyrwywacze do chwastów
- SP – Spades – Szpadle
- F – Forks – Widły
- N – Nursery tools – Narzędzia do pielęgnacji małych roślin

P26

Supreme Dynamic Essential

Większość produktów Fiskars zostało przyporządkowanych do jednej z trzech kategorii: Supreme, Dynamic lub Essential. Supreme oznacza najbardziej zaawansowane technologicznie narzędzia. Kategorie zostały zaznaczone na opakowaniach w prawym górnym rogu za pomocą kodów oraz kolorów: Supreme - pomarańczowy, Dynamic - biały, Essential - szary.

Supreme Dynamic Essential



P92



P54



P26

Technologie

W tym miejscu zostały wyróżnione technologie, które od lat są doceniane i nagradzane (nagrody, str. 120). Produkty Fiskars są rozpoznawane i cenione za najwyższą jakość, innowacyjność oraz wzornictwo.

PowerGear™

PowerStep™

PowerReel™

Piktogramy

Cechy produktu zostały przedstawione za pomocą piktogramów, które dzielą się na 3 grupy:

1. **Zastosowanie** – przedstawia obszar stosowania narzędzia
2. **Materiał** – z jakiego wykonano narzędzie
3. **Cechy produktu** – określa cechy danego narzędzia

Opisy poszczególnych piktogramów znajdują się na str. 116-117

Zastosowanie



Materiał



Cechy produktu



NAGRODY



reddot design award

Design Zentrum
Nordrhein-Westfalen
Germany

Reddot 2000 • Best of the best
Reddot 2001 • Best of the best
Reddot 2002
Reddot 2002
Reddot 2002
Reddot 2003
Reddot 2003
Reddot 2004
Reddot 2005
Reddot 2006
Reddot 2009
Reddot 2009 • Best of the best
Reddot 2009
Reddot 2010
Reddot 2010 • Best of the best
Reddot 2011
Reddot 2011
Reddot 2012
Reddot 2012 • Best of the best
Reddot 2012 • Best of the best
Reddot 2012 • Best of the best
Reddot 2013
Reddot 2013
Reddot 2014 • Best of the best
Reddot 2014

Teleskopowy sekator uniwersalny Żyrafa str. 68
Nożyce do żywopłotu PowerGear™ str. 47, 49
Nożyce do żywopłotu PowerLever™ str. 57
Nożyce do trawy i żywopłotu PowerLever™ str. 73
Sekatory PowerLever™ str. 56
Nożyce do trawy z serwo str. 73
Teleskopowe szpadle i widły str. 27
Wyrzucacz do chwastów str. 75
Sekator uniwersalny Tukan str. 56
Nożyce do trawy z serwo, długie str. 73
Klin obrotowy Safe-T str. 14
Sekator PowerStep™ str. 51
Sekator dwuręczny PowerStep™ str. 51
Linia QuikFit™ str. 91–99
Siekierki serii X str. 6–9
Sekatory SingleStep™ str. 61
Narzędzia do pielęgnacji małych roślin Premium str. 41
Piły Fiskars Xtract™ str. 18
Sekator nożycowy Quantum™ str. 65
Sekatory Quantum™ str. 65
Nożyce do żywopłotu Quantum™ str. 66
Sekator jednoręczny SmartFit™ str. 54
Narzędzia dziecięce My First Fiskars® str. 111
Linia Fiskars Xact™ str. 24–25
Linia Fiskars SmartFit™ str. 54



design award

Industrie Forum
Industrial Design
Hannover
Germany

IF 1994 • Good Industrial Design
IF 1994 • Good Industrial Design
IF 1996 • Good Industrial Design
IF 1996 • Good Industrial Design
IF 1996 • Good Industrial Design
IF 1997 • Good Industrial Design
IF 1998
IF 2001
IF 2002
IF 2002
IF 2002
IF 2003 • Product Design
IF 2003 • Gold Medal
IF 2012

Narzędzia do pielęgnacji małych roślin str. 43
Ergonomiczne szpadle i widły str. 29
Sekator dwuręczny PowerGear™ str. 47
Saperka składana str. 89
Nożyczki do kwiatów str. 18
Sekator PowerGear™ str. 45
Sekator uniwersalny Żyrafa str. 68
Nożyce do żywopłotu PowerGear™ str. 47, 49
Nożyce do żywopłotu PowerLever™ str. 57
Nożyce do trawy i żywopłotu PowerLever™ str. 73
Sekatory PowerLever™ str. 56
Nożyce do trawy z serwo str. 73
Teleskopowe szpadle i widły str. 27
Sekator nożycowy Quantum™ str. 65



The Chicago
Athenaeum
USA

Good Design 1997
Good Design 1997
Good Design 1998
Good Design 2002
Good Design 2002
Good Design 2002
Good Design 2005
Good Design 2011
Good Design 2012

Sekatory dwuręczne PowerGear™ str. 48–49
Sekator PowerGear™ str. 45
Sekator uniwersalny Żyrafa str. 68
Nożyce do trawy i żywopłotu PowerLever™ str. 73
Nożyce do żywopłotu PowerGear™ str. 47, 49
Sekatory PowerLever™ str. 56
Sekator uniwersalny Tukan str. 56
Siekierki serii X str. 6–9
Sekator nożycowy Quantum™ str. 65



Honorary Mention
Finland

Fennia Prize 2003
Fennia Prize 2003
Fennia Prize 2003
Fennia Prize 2005
Fennia Prize 2009
Fennia Prize 2009
Fennia Prize 2014
Fennia Prize 2014

Nożyce do żywopłotu PowerLever™ str. 57
Nożyce do trawy i żywopłotu PowerLever™ str. 73
Sekatory PowerLever™ str. 56
Sekator uniwersalny Tukan str. 56
Sekator PowerStep™ str. 51
Sekator dwuręczny PowerStep™ str. 51
Linia My First Fiskars® str. 111
Linia Fiskars Quantum™ str. 65–66

 <p>International Design Award Baden-Württemberg Germany</p>	<p>Focus way of life 2002 Focus know how 2005 • Gold medal Focus open 2009 • Gold medal Focus open 2009 • Silver medal</p>	<p>Sekatory PowerLever™ Sekator uniwersalny Tukan Sekator PowerStep™ Sekator dwuręczny PowerStep™</p>	<p>str. 56 str. 56 str. 51 str. 51</p>
 <p>Finland</p>	<p>Pro Finnish Design 1997 Pro Finnish Design 1997 Pro Finnish Design 2012</p>	<p>Sekatory dwuręczne PowerGear™ Sekator PowerGear™ Sekator nożycowy Quantum™</p>	<p>str. 48–49 str. 45–49 str. 65</p>
 <p>Design Zentrum Nordrhein-Westfalen Germany</p>	<p>1994 • High Design Quality 1996 • High Design Quality</p>	<p>Nóż uniwersalny Sekatory dwuręczne PowerGear™</p>	<p>str. 21 str. 40-42</p>
<p>1991 • Retailer's Choice Award, England 1996 • Trophée de la Nouveauté, Paris 1996 • Int. Consumer Goods Fair, Brno • Gold Medal 1997 • Int. Consumer Goods Fair, Brno • Gold Medal 1998 • Innovative New Product Award, Canada 1999 • Trophée de la Nouveauté, Paris 2000 • Popular Mechanics, Chicago • Editors Choice 2014 • German pro-K award "Product of the Year 2014" 2014 • Design Award of the Federal Republic of Germany "Silver"</p>	<p>Ergonomiczne szpadle i widły Sekator PowerGear™ Sekator dwuręczny PowerGear™ Sekator PowerGear™ Sekator PowerGear™ Teleskopowy sekator uniwersalny Żyrafa Teleskopowy sekator uniwersalny Żyrafa Linia My First Fiskars® Linia Fiskars Quantum™</p>	<p>str. 29 str. 44 str. 45–46 str. 44 str. 44 str. 68 str. 62 str. 110 str. 64–66</p>	

EKSPOZYCJA



Stojak na wrywacze
182x40x46 cm



Stojak Fisk 750
199x75x50 cm



Stojak QuikFit
199x75x50 cm



Stojak Ergo
165x48x35 cm



Stojak Fispo
130x107x107 cm

NOTATKI



Fiskars Polska Sp. z o. o.
Biuro Handlowe
ul. Annopol 4A, 03-236 Warszawa
tel. +48 22 310 85 00
www.fiskars.com

FISKARS[®]
the touch of orange